

Držák monitoru ZG1  
iotspot  
PEGGY  
USB-C  
INTUBLU



Independent Systems  
PRIMO 2

# Katalog novinek **2020**

WE  
**power**  
YOUR LIFE.



V oblasti elektrotechniky funguje společnost BACHMANN v mnoha oblastech, za což jsem opravdu velice vděčný. Vždy, když zákazníci vyžadují vysokou kvalitu, atraktivní design a inovativní řešení, jsme velice rádi, že se dostaneme do užšího výběru. Vlastnosti výrobku jsou pro mne pouze jednou částí nabídky – minimálně stejně důležité je sladit každý výrobek s našimi hodnotami. S hodnotami, které každý den uvádíme do života.

**Orientace na budoucnost** nás každý den pohání k lepším výsledkům. Tím, že do našich výrobků, systémů a platforem vkládáme i přidanou hodnotu, se chceme zaměřit na budoucnost a plnit tak očekávání vás a vašich zákazníků.

**Zaujetí** je patrné na všech našich výrobcích. Každý den vnášíjí vysoce motivovaní kolegové svoji inspiraci a kompetence do dalšího rozvoje portfolia výrobků BACHMANN.

**Důvěra** je základem dlouhodobých a také nových kontaktů se zákazníky a důležitým znakem kvality v celé naší spolupráci.

**Authentic You a Respekt** jsou završením našeho úsilí o to, abychom vám a vašim zákazníkům každý den zprostředkovali pocit skutečné hodnoty a krok za krokem se přibližovali ke skutečné „Life Quality“.

Jsme velice rádi, že vám můžeme představit naše klasické produkty v novém provedení i novinky společnosti BACHMANN a přejeme vám v každém ohledu uzavření mnoha výhodných obchodů.

**Peter Bachmann | CEO**

O společnosti  
BACHMANN

**BACH  
MANN**



**ÚVOD**

**70** Léta  
zkušeností

ve vývoji, při výrobě a prodeji  
vysoce kvalitních řešení  
rozvodů energie

**WE  
power**  
YOUR LIFE.

Hlavní sídlo ve



STUTT GARTU

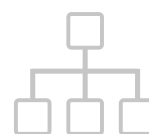

IT INFRASTRUKTURA

více  
než

**2 000**

standardních produktů

**1947**

Rok založení

KOLEM

**30**

OBCHODNÍCH PARTNERŮ  
PO CELÉM SVĚTĚ

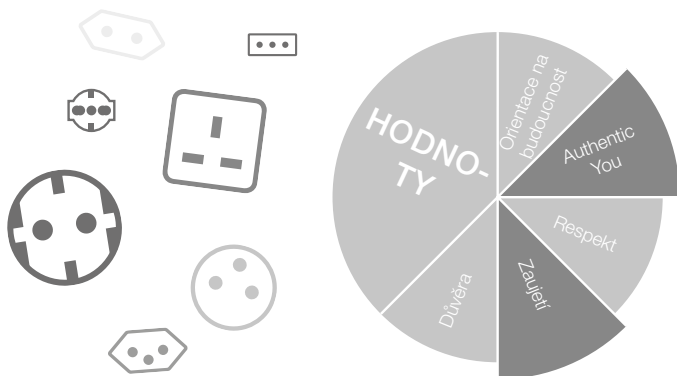

KOLEM  
**800**  
ZAMĚSTNANCŮ PO  
CELÉM SVĚTĚ



KANCELÁŘE A



**HOTEL**

## Výzkum a vývoj

- Vlastní provozovny v Německu a v Číně
- Vlastní laboratoře na provádění funkčních a bezpečnostních zkoušek
- Certifikace dle těch nejpřísnějších norem (např. DIN EN ISO 9001)
- Silná struktura pro zajištění vývoje s externími partnery



## Formy prodeje

- Dceřiné společnosti: BACHMANN Romania S.R.L. (Medias, Rumunsko)  
BACHMANN Hong Kong Ltd. (Hong Kong, Čína)  
BACHMANN S.A.R.L. (Tremblay, Francie)  
BACHMANN Electrical Engineering Ltd. (Milton Keynes, VB)  
BACHMANN S.A. (Barcelona, Španělsko)
- Mezinárodní zastoupení: Albánie, Belgie, Bosna-Hercegovina, Bulharsko, Dánsko, Estonsko, Finsko, Řecko, Irsko, Itálie, Chorvatsko, Litva, Lotyšsko, Lucembursko, Makedonie, Černá hora, Nizozemí, Norsko, Rakousko, Polsko, Portugalsko, Rusko, Švédsko, Švýcarsko, Srbsko, Slovensko, Slovinsko, Česko, Velká Británie, Ukrajina, Maďarsko
- Úzké partnerství s elektrotechnickým velkoobchodem
- Key Account Manager
- Řešení OEM na míru
- Individuální řešení pro oblast zpracování projektů

Kontaktní údaje všech **kontaktních osob** naleznete na straně 46.

## Výroba

- Výrobní závody v Německu, Rumunsku a v Číně
- 100% funkční kontrola ve výrobě



Náš německý výrobní závod v Gumpelstadtu, Durynsko.

# Technologie a funkční moduly

Výrobky společnosti BACHMANN se vyznačují vysokou funkčností a technickou vyspělostí. Vysoký důraz klademe na co nejpřesnější provedení našich výrobků. Kromě standardních funkcí lze naše produkty nakonfigurovat pomocí technologií a funkčních modulů, které jsou představeny na těchto stránkách. Naším cílem je co nejlépe plnit vaše individuální požadavky.

Chybí vám nějaká funkce nebo máte dotazy? Kontaktujte nás a vypracujeme vám individuální nabídku!

## Ochrana proti přepětí

Dnes je výpadek elektrických a elektronických zařízení možné považovat za „to nejhorší, co se může stát“. Naším hlavním úkolem je tedy ochrana elektrických a elektronických zařízení před příliš vysokým elektrickým napětím. Zde mohou pomoci lišty BACHMANN s vestavěnou ochranou proti přepětí.

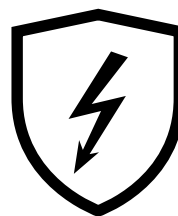

## Síťové a frekvenční filtry

Síťové a frekvenční filtry zajišťují efektivní filtrování a vyhlazení vstupního napětí. Naše síťové a frekvenční filtry dodávají pouze „čisté“ napětí. Díky stabilizaci napětí a odfiltrování rušivých frekvencí může připojené zařízení pracovat správně a bez poruch.

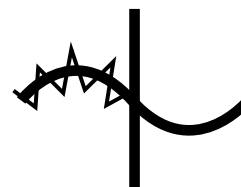

## Proudové chrániče / jističe

Díky vestavěnému proudovému chrániči / jističi na lištách BACHMANN nejste vystaveni žádnému riziku. Je možné volit mezi oběma chrániči; a samozřejmě je i možnost kombinace obou.

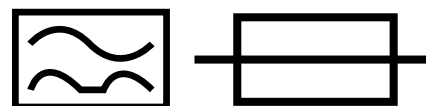

## Třmen na ochranu proti krádeži

Třmen na ochranu proti krádeži je pevně zabudován v produktu a umožňuje umístění zámku Kensington: Ochrana proti krádeži mobilního příslušenství, jako jsou notebooky, stolní počítače, projektory, LCD monitory, tablety apod.

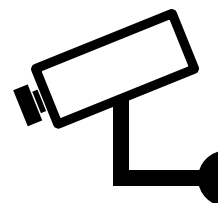

### iotspot

Pomocí systému iotspot, který je integrovaný do připojovacího panelu BACHMANN Design, jako je např. DESK 2, je možné rychle a snadno vyhledávat, rezervovat a nacházet potřebná pracoviště. A Facility Management tak má detailní údaje a analýzy týkající se vytížení pracoviště a tím i důležité informace k optimalizaci nákladů.



### Nabíječka USB (pevně vestavěná a uživatelský modul)

Nabíječky USB od společnosti BACHMANN poskytují všechny standardní napěťové profily pro různé spotřebiče. Rychlé a inteligentní nabíjení je umožněno pomocí systémů Power Delivery a Qualcomm. Kromě toho jsou tyto nabíječky vybaveny také integrovaným omezovačem proudu a ochranou proti nadměrné teplotě. Díky své kompaktní konstrukci je možné tyto moduly integrovat do všech běžných produktů BACHMANN.

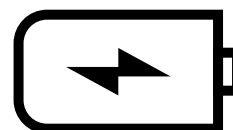

### Rozbočovač USB 3.0

Rozbočovač USB 3.0 je aktivním prvkem USB. Je vybaven síťovým adaptérem, který přivádí napětí do připojených USB zařízení.



### Datový přepínač

Malý, kompaktní a integrovatelný do zásuvkových modulů BACHMANN: Vysokorychlostní síťový datový přepínač nabízí využití u vybraných zařízení PoE (Power over Ethernet).



# Informace týkající se struktury stránek

## UMÍSTĚNÍ VE STRUKTUŘĚ

Naše nová struktura katalogu se skládá ze tří úrovní: Skupiny, kategorie a varianty produktů.

## DETAILY VÝROBKU

V textu jsou uvedeny všechny důležité informace, jako jsou názvy výrobků a jejich zvláštnosti, pole užití, výhody a případně získaná ocenění za design.

## CHARAKTERISTIKA PRODUKTU

Všechny technické vlastnosti daného produktu jsou umístěny na levém spodním okraji stránky a jsou označeny symbolem ozubeného kola.

Síťové a přenosové technologie | **Uživatelský modul**



## ● USB-A&C Uživatelský modul

Nový, kompaktní uživatelský modul 22 wattů kombinuje jedinečným způsobem porty USB-A a USB-C. Je vhodný k nabíjení běžných chytrých telefonů a tabletů i mnoha dalších elektronických spotřebičů s USB-A nebo i nejnovější technologií USB-C – bez nutnosti používání nepohodlných externích síťových zdrojů. Díky integrovaným produktům USB Power Delivery (PD) a Qualcomm® Quick Charge™ není rychlé nabíjení žádným problémem.

Jednoduše a flexibilně použitelné: Tento nový modul se ideálně hodí pro dovybavení a aktualizace existujících instalací.

### VÝHODY

- **USB-A a USB-C v jednom**
- **Nejnovější technologie nabíjení USB-C**
- **Ideálně vhodné pro dovybavení a aktualizace**
- **Rychlé nabíjení přes PD & QC**
- **Integrované omezení proudu & ochrana před nadměrnou teplotou**



**Materiál:** plast

**Varianty barev:** ■



**Uživatelský modul, USB nabíječka**

| #       |  |
|---------|--|
| 917.227 | Přední strana: 1x zdířka USB-A 1x zdířka USB-C  <br>Zadní strana: Konektor GST18i3 s kabelem dlouhým cca 0,2 m   černý |



**Příslušenství**

| #  |                                 |
|--|---------------------------------|
| <b>GST 18 / zástrčka s ochranným kontaktem</b><br>Kabel: H05VV-F 3G 1,50 mm <sup>2</sup>   Strana 1: Úhlová zástrčka s ochranným kontaktem  <br>Strana 2: Wieland GST18i3 zdířka |                                 |
| 375.075  | 2,0 m   černý                   |
| <b>GST 18 / zástrčka pro Švýcarsko</b><br>Kabel: H05VV-F 3G 1,00 mm <sup>2</sup>   Strana 1: Zástrčka CH / Švýcarsko   Strana 2: Wieland GST18i3 zdířka                          |                                 |
| 375.017  | 3,0 m   černý                   |
| <b>GST 18 / zástrčka VB 13A</b><br>Kabel: H05VV-F 3G 1,50 mm <sup>2</sup>   Strana 1: Zástrčka VB 13A   Strana 2: Wieland GST18i3 zdířka   |                                 |
| 375.068  | 2,0 m   černý                   |
| <b>Rozdělovací blok, GST18i</b><br>Na přenos proudu   Vstup: Konektorový díl 3pólový   Výstup: Díl zdířky 3pólový  |                                 |
| 375.107  | 1x vstup, 2x výstup (1)   černý |
| 375.102  | 1x vstup, 2x výstup (2)   černý |
| <b>USB 3.1 Gen2, kabel typu C</b>  |                                 |
| 918.190  | 0,5 m   černý                   |



**Flexibilní možnost integrace**  
Jednoduchá a snadná instalace do všech stolních přípojovacích panelů s uchycením uživatelského modulu.

**PRODUKTOVÉ TABULKY**

Zde naleznete pro všechna provedení výrobků informace specifické pro daný produkt, jako jsou číslo položky, provedení, barva, krabice zásuvek apod.

**DOPLŇJÍCÍ INFORMACE K PRODUKTŮM**

Pod nebo nad produktovými tabulkami jsou uvedeny další informace k danému produktu a také montážní výkresy.

**KOMPATIBILNÍ DOPLŇKOVÉ PRODUKTY**

Na pravé spodní stránce naleznete veškeré informace a odkazy na stránky kompatibilních doplňkových produktů.

Vhodné stolní přípojovací panely naleznete v kompletním katalogu pro rok 2019.

Piktogramy a jejich význam naleznete na stránce 51.

www.bachmann.com 25

**PIKTOGRAMY A JEJICH VÝZNAM**

Zde naleznete příslušné odkazy na stránky s podrobným vysvětlením použitých piktogramů (grafických značek).

**Naše výrobní novinky**

|                                      |    |
|--------------------------------------|----|
| <b>PRIMO 2</b>                       | 12 |
| <hr/>                                |    |
| <b>USB-A&amp;C a USB-C</b>           | 14 |
| DESK                                 | 16 |
| DESK 2                               | 17 |
| DESK RAIL                            | 20 |
| DESK 2 ALU BLACK                     | 21 |
| POWER FRAME                          | 22 |
| CONI                                 | 23 |
| <hr/>                                |    |
| <b>USB-A&amp;C Uživatelský modul</b> | 24 |
| <hr/>                                |    |
| <b>USB 3.1 Typ C Keystone</b>        | 26 |
| <hr/>                                |    |
| <b>INTUBLU</b>                       | 28 |
| <hr/>                                |    |
| <b>iotspot</b>                       | 30 |
| <hr/>                                |    |
| <b>Independent Systems</b>           | 32 |
| Independent Monitor                  | 32 |
| Independent Workplace                | 36 |
| <hr/>                                |    |
| <b>Držák monitoru ZG1</b>            | 38 |
| <hr/>                                |    |
| <b>PEGGY</b>                         | 42 |
| <hr/>                                |    |
| <b>Příslušenství</b>                 | 44 |



# PRIMO 2

PRIMO 2 se vyznačuje kromě vysoce jakostních materiálů a praktických funkcí také moderním designem. Bezšroubové, variabilní koncové krytky zajišťují maximální jednotu stylu. Současně zajišťuje navíjení kabelu nezbytný pořádek a volitelná designová smyčka tu nejvyšší možnou flexibilitu. Ať již jako ležící, přišroubované nebo zavěšené – je PRIMO 2 atraktivním rozvodem proudu pro každou moderní kancelář a domov.

Funkce propojené s designem: PRIMO 2 vás přesvědčí novými technickými, uživatelsky specifickými a užitně orientovanými variantami. Individuálně je možné integrovat například ochranu proti přepětí, nabíječku USB-A a C nebo klasický proudový chránič.

## VÝHODY

- **Bezšroubové koncové krytky**
- **Možnost skryté montáže**
- **Navíjení kabelu pro větší pořádek**
- **Volitelná smyčka k zavěšení**
- **Jednoduchý, atraktivní design**

## OCENĚNÍ

**DESIGN PLUS**  
powered by: **light+building**  
2020



**Materiál:** Plast & hliník

**Barva zásuvky:** černá

**Varianty barev:** 

**PRIMO 2**

| # |  |  |  |  |  |  |  |
|---|--|--|--|--|--|--|--|
|---|--|--|--|--|--|--|--|

**Chráněná zásuvka** | Přívod: 2,0 m H05VV-F 3G 1,50 mm<sup>2</sup> s úhlovou zástrčkou s ochranným kontaktem

|         |   |     |   |   |   |   |         |
|---------|---|-----|---|---|---|---|---------|
| 350.000 | 6 | 35° |   |   |   |   |         |
| 350.001 | 6 | 35° | • |   |   |   |         |
| 350.002 | 6 | 35° | • | • |   |   |         |
| 350.003 | 6 | 35° |   | • |   |   |         |
| 350.004 | 6 | 35° | • | • | • |   |         |
| 350.005 | 6 | 35° |   |   |   | • |         |
| 350.006 | 3 | 35° | • |   |   |   |         |
| 350.007 | 3 | 35° |   |   |   |   |         |
| 350.008 | 3 | 35° |   |   |   |   | A/C 22W |



350.006

| # |  |  |  |  |  |  |  |
|---|--|--|--|--|--|--|--|
|---|--|--|--|--|--|--|--|

**VB** | Přívod: 2,0 m H05VV-F 3G 1,50 mm<sup>2</sup> se zástrčkou pro VB

|         |   |     |   |  |  |  |  |
|---------|---|-----|---|--|--|--|--|
| 350.030 | 6 | 45° | • |  |  |  |  |
| 350.031 | 6 | 45° |   |  |  |  |  |
| 350.032 | 3 | 45° |   |  |  |  |  |
| 350.033 | 3 | 45° | • |  |  |  |  |



350.007

| # |  |  |  |  |  |  |  |
|---|--|--|--|--|--|--|--|
|---|--|--|--|--|--|--|--|

**UTE** | Přívod: 2,0 m H05VV-F 3G 1,50 mm<sup>2</sup> s úhlovou zástrčkou s ochranným kontaktem

|         |   |     |   |  |  |  |  |
|---------|---|-----|---|--|--|--|--|
| 350.050 | 6 | 35° | • |  |  |  |  |
| 350.051 | 6 | 35° |   |  |  |  |  |
| 350.052 | 3 | 35° |   |  |  |  |  |
| 350.053 | 3 | 35° | • |  |  |  |  |



350.000

| # |  |  |  |  |  |  |  |
|---|--|--|--|--|--|--|--|
|---|--|--|--|--|--|--|--|

**Švýcarská zásuvka** | Přívod: 2,0 m H05VV-F 3G 1,50 mm<sup>2</sup> se švýcarskou zástrčkou

|         |   |     |   |  |  |  |  |
|---------|---|-----|---|--|--|--|--|
| 350.070 | 6 | 90° | • |  |  |  |  |
| 350.071 | 6 | 90° |   |  |  |  |  |
| 350.072 | 3 | 90° |   |  |  |  |  |
| 350.073 | 3 | 90° | • |  |  |  |  |



350.001

| # |  |  |  |  |  |  |  |
|---|--|--|--|--|--|--|--|
|---|--|--|--|--|--|--|--|

**P40** | Přívod: 2,0 m H05VV-F 3G 1,50 mm<sup>2</sup> s úhlovou zástrčkou s ochranným kontaktem

|         |   |     |   |  |  |  |  |
|---------|---|-----|---|--|--|--|--|
| 350.080 | 6 | 35° | • |  |  |  |  |
| 350.081 | 6 | 35° |   |  |  |  |  |
| 350.082 | 3 | 35° |   |  |  |  |  |
| 350.083 | 3 | 35° | • |  |  |  |  |



350.003

| # |  |
|---|--|
|---|--|

**Příslušenství**

|         |   |
|---------|---|
| 350.100 | Koncové krytky s navíjením kabelu   černá |
|---------|---|



350.002



Další konfigurace možné na vyžádání.



# USB-A&C a USB-C

Nový způsob nabíjení: Nový nabíjecí modul USB-A&C, resp. USB-C BACHMANN nabízí pro každé využití vhodné řešení. Pomocí inovativních nabíjecích technologií je možné nabíjet veškeré elektronické spotřebiče bez externích síťových zdrojů a rovněž zcela bezpečně. Rychlé nabíjení je díky integrovaným produktům USB Power Delivery (PD) a Qualcomm® Quick Charge™(QC) pouze jednou z mnoha výhod.

Kombinovaný modul USB-A&C 22W je ideálním řešením pro malé a střední přístroje, jako jsou chytré telefony a tablety. Modulem USB-C 30W se nabíjejí středně velké spotřebiče a malé notebooky. Pro široké spektrum běžných elektrických spotřebičů a výkonných notebooků je určen modul USB-C 60 W.

## VÝHODY

- **Nejnovější technologie nabíjení USB-C**
- **Rychlé nabíjení přes PD & QC**
- **Integrované omezení proudu**
- **Ochrana před nadměrnou teplotou**
- **K dispozici v mnoha produktech**



**Materiál:** Hliník | plast

**Barva zásuvky:** černá

**Variety barev:**



### USB-C 60W

Pro všechna běžná zařízení, jako jsou chytré telefony, tablety a notebooky



### USB-C 30W

Pro všechna běžná zařízení, jako jsou chytré telefony, tablety a menší notebooky



### USB-A&C 22W

Pro všechna běžná zařízení, jako jsou chytré telefony a tablety



#### Pro perfektní spojení –

#### USB 3.1 Gen2, kabel typu C

· černý

|         |             |
|---------|-------------|
| #       |             |
| 918.190 | Kabel 0,5 m |



Další konfigurace dodáváme pro provedení KAPSA, CONNECT LINE, HANDWERKERLEISTE, PRIMO a UNIVERSAL.

# DESK



## DESK

| #   |   |   |   |     |     |  |          |  |   |
|---|---|---|---|-----|-----|--|----------|--|---|
| <b>Bez přívodního kabelu k zařízení</b>   Přívod proudu: GST18   Proudový výstup: GST18   Stříbrná/hliník |   |   |   |     |     |  |          |  |   |
| 902.0811  | 2 |   |   | 35° |     |  | A/C 22 W |  |   |
| 902.0812  | 2 |   |   | 35° |     |  | C 30 W   |  |   |
| 902.0813  | 2 |   |   | 35° |     |  | C 60 W   |  |   |
| 902.0814  | 2 |   |   | 35° |     |  | A/C 22 W |  | 1 |
| 902.0815  | 2 |   |   | 35° |     |  | C 30 W   |  | 1 |
| 902.0816  | 2 |   |   | 35° |     |  | C 60 W   |  | 1 |
| 902.0851  |   | 2 |   | 45° |     |  | A/C 22 W |  |   |
| 902.0852  |   | 2 |   | 45° |     |  | C30 W    |  |   |
| 902.0853  |   | 2 |   | 45° |     |  | C 60 W   |  |   |
| 902.0854  |   | 2 |   | 45° |     |  | A/C 22 W |  | 1 |
| 902.0855  |   | 2 |   | 45° |     |  | C 30 W   |  | 1 |
| 902.0856  |   | 2 |   | 45° |     |  | C 60 W   |  | 1 |
| 902.0871  |   |   | 2 | 35° |     |  | A/C 22 W |  |   |
| 902.0872  |   |   | 2 | 35° |     |  | C 30 W   |  |   |
| 902.0873  |   |   | 2 | 35° |     |  | C 60 W   |  |   |
| 902.0874  |   |   | 2 | 35° |     |  | A/C 22 W |  |   |
| 902.0875  |   |   | 2 | 35° |     |  | C 30 W   |  | 1 |
| 902.0876  |   |   | 2 | 35° |     |  | C 60 W   |  | 1 |
| 902.0821  |   |   |   | 2   | 0°  |  | A/C 22 W |  |   |
| 902.0822  |   |   |   | 2   | 90° |  | C 30 W   |  |   |
| 902.0823  |   |   |   | 2   | 90° |  | C 60 W   |  |   |
| 902.0824  |   |   |   | 2   | 90° |  | A/C 22 W |  | 1 |
| 902.0825  |   |   |   | 2   | 90° |  | C 30 W   |  | 1 |
| 902.0826  |   |   |   | 2   | 90° |  | C 60 W   |  | 1 |



902.0813



902.0815



902.0851



902.0872



902.0875

Vhodné **přívodní kabely k zařízením a uživatelské moduly** naleznete v kompletním katalogu pro rok 2019.



# DESK 2



## DESK 2

| # | AC | USB-A | USB-C | Other | Angle | Power | Quantity |
|---|----|-------|-------|-------|-------|-------|----------|
|---|----|-------|-------|-------|-------|-------|----------|

Bez přívodního kabelu k zařízení | Přívod proudu: 0,2 m s GST18 | vč. přídržovacího úhelníku | černá

|         |   |   |   |   |     |         |   |
|---------|---|---|---|---|-----|---------|---|
| 902.962 | 2 |   |   |   | 35° | A/C 22W |   |
| 902.963 | 2 |   |   |   | 35° | C 30W   |   |
| 902.964 | 2 |   |   |   | 35° | C 60W   |   |
| 902.965 | 2 |   |   |   | 35° | A/C 22W | 1 |
| 902.966 | 2 |   |   |   | 35° | C 30W   | 1 |
| 902.967 | 2 |   |   |   | 35° | C 60W   | 1 |
| 902.974 |   | 2 |   |   | 45° | A/C 22W |   |
| 902.975 |   | 2 |   |   | 45° | C 30W   |   |
| 902.976 |   | 2 |   |   | 45° | C 60W   |   |
| 902.977 |   | 2 |   |   | 45° | A/C 22W |   |
| 902.978 |   | 2 |   |   | 45° | C 30W   | 1 |
| 902.979 |   | 2 |   |   | 45° | C 60W   | 1 |
| 902.980 |   |   | 2 |   | 35° | A/C 22W |   |
| 902.981 |   |   | 2 |   | 35° | C 30W   |   |
| 902.982 |   |   | 2 |   | 35° | C 60W   |   |
| 902.983 |   |   | 2 |   | 35° | A/C 22W | 1 |
| 902.984 |   |   | 2 |   | 35° | C 30W   | 1 |
| 902.985 |   |   | 2 |   | 35° | C 60W   | 1 |
| 902.968 |   |   |   | 2 | 90° | A/C 22W |   |
| 902.969 |   |   |   | 2 | 90° | C 30W   |   |
| 902.970 |   |   |   | 2 | 90° | C 60W   |   |
| 902.971 |   |   |   | 2 | 90° | A/C 22W | 1 |
| 902.972 |   |   |   | 2 | 90° | C 30W   | 1 |
| 902.973 |   |   |   | 2 | 90° | C 60W   | 1 |
| 902.986 |   |   |   | 2 | 35° | A/C 22W |   |
| 902.987 |   |   |   | 2 | 35° | C 30W   |   |
| 902.988 |   |   |   | 2 | 35° | C 60W   |   |
| 902.989 |   |   |   | 2 | 35° | A/C 22W | 1 |
| 902.990 |   |   |   | 2 | 35° | C 30W   | 1 |
| 902.991 |   |   |   | 2 | 35° | C 60W   | 1 |



902.966



902.967



902.978



902.980



902.987



902.989

Vhodné **přívodní kabely k zařízením a uživatelské moduly** naleznete v kompletním katalogu pro rok 2019.



## DESK 2

| # |  |  |  |  |  |  |  |  |
|---|--|--|--|--|--|--|--|--|
|---|--|--|--|--|--|--|--|--|

Bez přívodního kabelu k zařízení | Přívod proudu: 0,2 m s GST18 | vč. přídržovacího úhelníku | bílá

|         |   |   |   |   |   |     |         |   |
|---------|---|---|---|---|---|-----|---------|---|
| 902.932 | 2 |   |   |   |   | 35° | A/C 22W |   |
| 902.933 | 2 |   |   |   |   | 35° | C 30W   |   |
| 902.934 | 2 |   |   |   |   | 35° | C 60W   |   |
| 902.935 | 2 |   |   |   |   | 35° | A/C 22W | 1 |
| 902.936 | 2 |   |   |   |   | 35° | C 30W   | 1 |
| 902.937 | 2 |   |   |   |   | 35° | C 60W   | 1 |
| 902.944 |   | 2 |   |   |   | 90° | A/C 22W |   |
| 902.945 |   | 2 |   |   |   | 90° | C 30W   |   |
| 902.946 |   | 2 |   |   |   | 45° | C 60W   |   |
| 902.947 |   | 2 |   |   |   | 45° | A/C 22W | 1 |
| 902.948 |   | 2 |   |   |   | 45° | C 30W   | 1 |
| 902.949 |   | 2 |   |   |   | 45° | C 60W   | 1 |
| 902.950 |   |   | 2 |   |   | 35° | A/C 22W |   |
| 902.951 |   |   | 2 |   |   | 35° | C 30W   |   |
| 902.952 |   |   | 2 |   |   | 35° | C 60W   |   |
| 902.953 |   |   | 2 |   |   | 35° | A/C 22W | 1 |
| 902.954 |   |   | 2 |   |   | 35° | C 30W   | 1 |
| 902.955 |   |   | 2 |   |   | 35° | C 60W   | 1 |
| 902.938 |   |   |   | 2 |   | 90° | A/C 22W |   |
| 902.939 |   |   |   | 2 |   | 90° | C 30W   |   |
| 902.940 |   |   |   | 2 |   | 90° | C 60W   |   |
| 902.941 |   |   |   | 2 |   | 90° | A/C 22W | 1 |
| 902.942 |   |   |   | 2 |   | 90° | C 30W   | 1 |
| 902.943 |   |   |   | 2 |   | 90° | C 60W   | 1 |
| 902.956 |   |   |   |   | 2 | 35° | A/C 22W |   |
| 902.957 |   |   |   |   | 2 | 35° | C 30W   |   |
| 902.958 |   |   |   |   | 2 | 35° | C 60W   |   |
| 902.959 |   |   |   |   | 2 | 35° | A/C 22W | 1 |
| 902.960 |   |   |   |   | 2 | 35° | C 30W   | 1 |
| 902.961 |   |   |   |   | 2 | 35° | C 60W   | 1 |



902.934



902.935



902.945



902.953

Vhodné přívodní kabely k zařízením a uživatelské moduly naleznete v kompletním katalogu pro rok 2019.



## DESK 2

| # |  |  |  |  |  |  |  |  |  |
|---|--|--|--|--|--|--|--|--|--|
|---|--|--|--|--|--|--|--|--|--|

Bez přívodního kabelu k zařízení | Přívod proudu: 0,2 m s GST18 | vč. přídržovacího úhelníku | Inox

|         |   |   |   |   |   |  |  |     |         |   |
|---------|---|---|---|---|---|--|--|-----|---------|---|
| 902.901 | 2 |   |   |   |   |  |  | 35° | A/C 22W |   |
| 902.902 | 2 |   |   |   |   |  |  | 35° | C 30W   |   |
| 902.903 | 2 |   |   |   |   |  |  | 35° | C 60W   |   |
| 902.904 | 2 |   |   |   |   |  |  | 35° | A/C 22W | 1 |
| 902.905 | 2 |   |   |   |   |  |  | 35° | C 30W   | 1 |
| 902.906 | 2 |   |   |   |   |  |  | 35° | C 60W   | 1 |
| 902.913 |   | 2 |   |   |   |  |  | 90° | A/C 22W |   |
| 902.914 |   | 2 |   |   |   |  |  | 90° | C 30W   |   |
| 902.915 |   | 2 |   |   |   |  |  | 45° | C 60W   |   |
| 902.917 |   | 2 |   |   |   |  |  | 45° | A/C 22W | 1 |
| 902.918 |   | 2 |   |   |   |  |  | 45° | C 30W   |   |
| 902.919 |   | 2 |   |   |   |  |  | 45° | C 60W   | 1 |
| 902.920 |   |   | 2 |   |   |  |  | 35° | A/C 22W |   |
| 902.921 |   |   | 2 |   |   |  |  | 35° | C 30W   |   |
| 902.922 |   |   | 2 |   |   |  |  | 35° | C 60W   |   |
| 902.923 |   |   | 2 |   |   |  |  | 35° | A/C 22W | 1 |
| 902.924 |   |   | 2 |   |   |  |  | 35° | C 30W   | 1 |
| 902.925 |   |   | 2 |   |   |  |  | 35° | C 60W   | 1 |
| 902.907 |   |   |   | 2 |   |  |  | 90° | A/C 22W |   |
| 902.908 |   |   |   | 2 |   |  |  | 90° | C 30W   |   |
| 902.909 |   |   |   | 2 |   |  |  | 90° | C 60W   |   |
| 902.910 |   |   |   | 2 |   |  |  | 90° | A/C 22W | 1 |
| 902.911 |   |   |   | 2 |   |  |  | 90° | C 30W   | 1 |
| 902.912 |   |   |   | 2 |   |  |  | 90° | C 60W   | 1 |
| 902.926 |   |   |   |   | 2 |  |  | 35° | A/C 22W |   |
| 902.927 |   |   |   |   | 2 |  |  | 35° | C 30W   |   |
| 902.928 |   |   |   |   | 2 |  |  | 35° | C 60W   |   |
| 902.929 |   |   |   |   | 2 |  |  | 35° | A/C 22W | 1 |
| 902.930 |   |   |   |   | 2 |  |  | 35° | C 30W   | 1 |
| 902.931 |   |   |   |   | 2 |  |  | 35° | C 60W   | 1 |



902.901



902.902



902.907



902.911

Vhodné přívodní kabely k zařízením a uživatelské moduly naleznete v kompletním katalogu pro rok 2019.

# DESK RAIL



## DESK RAIL

- Barva profilu: šedá
- Barva koncové krytky: černá
- Kompatibilní s těmito systémy obrubových lišt: BENE, NOVUS, K&N, Steelcase, VS, apod.



**Bez přívodního kabelu k zařízení** | Přívod proudu: 2,0 m s GST18 | stříbrná/hliník

|         |   |   |   |   |   |     |         |   |
|---------|---|---|---|---|---|-----|---------|---|
| 941.301 | 2 |   |   |   |   | 35° | A/C 22W |   |
| 941.302 | 2 |   |   |   |   | 35° | C 30W   |   |
| 941.303 | 2 |   |   |   |   | 35° | C 60W   |   |
| 941.304 | 2 |   |   |   |   | 35° | A/C 22W | 1 |
| 941.305 | 2 |   |   |   |   | 35° | C 30W   | 1 |
| 941.306 | 2 |   |   |   |   | 35° | C 60W   | 1 |
| 941.313 |   | 2 |   |   |   | 45° | A/C 22W |   |
| 941.314 |   | 2 |   |   |   | 45° | C 30W   |   |
| 941.315 |   | 2 |   |   |   | 45° | C 60W   |   |
| 941.316 |   | 2 |   |   |   | 45° | A/C 22W | 1 |
| 941.317 |   | 2 |   |   |   | 45° | C 30W   | 1 |
| 941.318 |   | 2 |   |   |   | 45° | C 60W   | 1 |
| 941.319 |   |   | 2 |   |   | 35° | A/C 22W |   |
| 941.320 |   |   | 2 |   |   | 35° | C 30W   |   |
| 941.321 |   |   | 2 |   |   | 35° | C 60W   |   |
| 941.322 |   |   | 2 |   |   | 35° | A/C 22W | 1 |
| 941.323 |   |   | 2 |   |   | 35° | C 30W   | 1 |
| 941.324 |   |   | 2 |   |   | 35° | C 60W   | 1 |
| 941.307 |   |   |   | 2 |   | 90° | A/C 22W |   |
| 941.308 |   |   |   | 2 |   | 90° | C 30W   |   |
| 941.309 |   |   |   | 2 |   | 90° | C 60W   |   |
| 941.310 |   |   |   | 2 |   | 90° | A/C 22W | 1 |
| 941.311 |   |   |   | 2 |   | 90° | C 30W   | 1 |
| 941.312 |   |   |   | 2 |   | 90° | C 60W   | 1 |
| 941.325 |   |   |   |   | 2 | 35° | A/C 22W |   |
| 941.326 |   |   |   |   | 2 | 35° | C 30W   |   |
| 941.327 |   |   |   |   | 2 | 35° | C 60W   |   |
| 941.328 |   |   |   |   | 2 | 35° | A/C 22W | 1 |
| 941.329 |   |   |   |   | 2 | 35° | C 30W   | 1 |
| 941.330 |   |   |   |   | 2 | 35° | C 60W   | 1 |



941.301



941.306



941.308



941.313



941.322



941.329

Vhodné **přívodní kabely k zařízením a uživatelské moduly** naleznete v kompletním katalogu pro rok 2019.

# DESK 2 ALU BLACK



## DESK 2 ALU BLACK

- Barva profilu: šedá
- Barva koncové krytky: černá

| # |  |  |  |  |  |  |  |  |  |  |  |  |
|---|--|--|--|--|--|--|--|--|--|--|--|--|
|---|--|--|--|--|--|--|--|--|--|--|--|--|

**Bez přívodního kabelu k zařízení** | Přívod proudu: 0,2 m s GST18 | vč. přídržovacího úhelníku | stříbrná/hliník

|         |   |   |   |   |   |  |     |  |  |         |   |  |
|---------|---|---|---|---|---|--|-----|--|--|---------|---|--|
| 937.301 | 2 |   |   |   |   |  | 35° |  |  | A/C 22W |   |  |
| 937.302 | 2 |   |   |   |   |  | 35° |  |  | C 30W   |   |  |
| 937.303 | 2 |   |   |   |   |  | 35° |  |  | C 60W   |   |  |
| 937.304 | 2 |   |   |   |   |  | 35° |  |  | A/C 22W | 1 |  |
| 937.305 | 2 |   |   |   |   |  | 35° |  |  | C 30W   | 1 |  |
| 937.306 | 2 |   |   |   |   |  | 35° |  |  | C 60W   | 1 |  |
| 937.313 |   | 2 |   |   |   |  | 45° |  |  | A/C 22W |   |  |
| 937.314 |   | 2 |   |   |   |  | 45° |  |  | C 30W   |   |  |
| 937.315 |   | 2 |   |   |   |  | 45° |  |  | C 60W   |   |  |
| 937.316 |   | 2 |   |   |   |  | 45° |  |  | A/C 22W | 1 |  |
| 937.317 |   | 2 |   |   |   |  | 45° |  |  | C 30W   | 1 |  |
| 937.318 |   | 2 |   |   |   |  | 45° |  |  | C 60W   | 1 |  |
| 937.319 |   |   | 2 |   |   |  | 35° |  |  | A/C 22W |   |  |
| 937.320 |   |   | 2 |   |   |  | 35° |  |  | C 30W   |   |  |
| 937.321 |   |   | 2 |   |   |  | 35° |  |  | C 60W   |   |  |
| 937.322 |   |   | 2 |   |   |  | 35° |  |  | A/C 22W | 1 |  |
| 937.323 |   |   | 2 |   |   |  | 35° |  |  | C 30W   | 1 |  |
| 937.324 |   |   | 2 |   |   |  | 35° |  |  | C 60W   | 1 |  |
| 937.307 |   |   |   | 2 |   |  | 90° |  |  | A/C 22W |   |  |
| 937.308 |   |   |   | 2 |   |  | 90° |  |  | C 30W   |   |  |
| 937.309 |   |   |   | 2 |   |  | 90° |  |  | C 60W   |   |  |
| 937.310 |   |   |   | 2 |   |  | 90° |  |  | A/C 22W | 1 |  |
| 937.311 |   |   |   | 2 |   |  | 90° |  |  | C 30W   | 1 |  |
| 937.312 |   |   |   | 2 |   |  | 90° |  |  | C 60W   | 1 |  |
| 937.325 |   |   |   |   | 2 |  | 35° |  |  | A/C 22W |   |  |
| 937.326 |   |   |   |   | 2 |  | 35° |  |  | C 30W   |   |  |
| 937.327 |   |   |   |   | 2 |  | 35° |  |  | C 60W   |   |  |
| 937.328 |   |   |   |   | 2 |  | 35° |  |  | A/C 22W | 1 |  |
| 937.329 |   |   |   |   | 2 |  | 35° |  |  | C 30W   | 1 |  |
| 937.330 |   |   |   |   | 2 |  | 35° |  |  | C 60W   | 1 |  |



937.302



937.304



937.310



937.314



937.323



937.325

Vhodné **přívodní kabely k zařízením a uživatelské moduly** naleznete v kompletním katalogu pro rok 2019.

# POWER FRAME



## POWER FRAME

| # |  |  |  |  |  |  |  |  |  |  |  |
|---|--|--|--|--|--|--|--|--|--|--|--|
|---|--|--|--|--|--|--|--|--|--|--|--|

### Stříbrná | Hliník

|         |   |   |   |   |  |     |  |  |         |   |  |
|---------|---|---|---|---|--|-----|--|--|---------|---|--|
| 916.502 | 3 |   |   |   |  | 35° |  |  | A/C 22W |   |  |
| 916.506 | 3 |   |   |   |  | 35° |  |  | C 30W   |   |  |
| 916.501 | 2 |   |   |   |  | 35° |  |  | A/C 22W |   |  |
| 916.504 | 2 |   |   |   |  | 35° |  |  | A/C 22W | 1 |  |
| 916.507 | 2 |   |   |   |  | 35° |  |  | C 30W   | 1 |  |
| 916.508 | 2 |   |   |   |  | 35° |  |  | C 60W   | 2 |  |
| 916.503 | 1 |   |   |   |  | 35° |  |  | A/C 22W | 1 |  |
| 916.505 | 1 |   |   |   |  | 35° |  |  | C 30W   | 1 |  |
| 916.518 |   | 3 |   |   |  | 90° |  |  | A/C 22W |   |  |
| 916.522 |   | 3 |   |   |  | 90° |  |  | C 30W   |   |  |
| 916.517 |   | 2 |   |   |  | 90° |  |  | A/C 22W |   |  |
| 916.520 |   | 2 |   |   |  | 90° |  |  | A/C 22W | 1 |  |
| 916.523 |   | 2 |   |   |  | 90° |  |  | C 30W   | 1 |  |
| 916.524 |   | 2 |   |   |  | 90° |  |  | C 60W   | 2 |  |
| 916.519 |   | 1 |   |   |  | 90° |  |  | A/C 22W | 1 |  |
| 916.521 |   | 1 |   |   |  | 90° |  |  | C 30W   | 1 |  |
| 916.526 |   |   | 3 |   |  | 35° |  |  | A/C 22W |   |  |
| 916.530 |   |   | 3 |   |  | 35° |  |  | C 30W   |   |  |
| 916.525 |   |   | 2 |   |  | 35° |  |  | A/C 22W |   |  |
| 916.528 |   |   | 2 |   |  | 35° |  |  | A/C 22W | 1 |  |
| 916.531 |   |   | 2 |   |  | 35° |  |  | C 30W   | 1 |  |
| 916.532 |   |   | 2 |   |  | 35° |  |  | C 60W   | 2 |  |
| 916.527 |   |   | 1 |   |  | 35° |  |  | A/C 22W | 1 |  |
| 916.529 |   |   | 1 |   |  | 35° |  |  | C 30W   | 1 |  |
| 916.510 |   |   |   | 3 |  | 0°  |  |  | A/C 22W |   |  |
| 916.514 |   |   |   | 3 |  | 0°  |  |  | C 30W   |   |  |
| 916.509 |   |   |   | 2 |  | 0°  |  |  | A/C 22W | 1 |  |
| 916.512 |   |   |   | 2 |  | 0°  |  |  | A/C 22W | 1 |  |
| 916.515 |   |   |   | 2 |  | 0°  |  |  | C 30W   | 1 |  |
| 916.516 |   |   |   | 2 |  | 0°  |  |  | C 60W   | 2 |  |
| 916.511 |   |   |   | 1 |  | 0°  |  |  | A/C 22W | 1 |  |
| 916.513 |   |   |   | 1 |  | 0°  |  |  | C 30W   | 1 |  |



916.501



916.508



916.516



916.524



916.532

Vhodné **přívodní kabely k zařízením a uživatelské moduly** naleznete v kompletním katalogu pro rok 2019.

## POWER FRAME

| # |  |  |  |  |  |  |  |  |
|---|--|--|--|--|--|--|--|--|
|---|--|--|--|--|--|--|--|--|

### Stříbrná | Hliník

| #       | 2x USB-A | 1x USB-A | 2x USB-C | 1x USB-C | 1x USB-A | 1x USB-C | 1x USB-C | 1x USB-C |
|---------|----------|----------|----------|----------|----------|----------|----------|----------|
| 916.534 |          |          | 3        | 35°      | A/C 22W  |          |          |          |
| 916.538 |          |          | 3        | 35°      | C 30W    |          |          |          |
| 916.533 |          |          | 2        | 35°      | A/C 22W  |          |          |          |
| 916.536 |          |          | 2        | 35°      | A/C 22W  | 1        |          |          |
| 916.539 |          |          | 2        | 35°      | C 30W    | 1        |          |          |
| 916.540 |          |          | 2        | 35°      | C 60W    | 2        |          |          |
| 916.535 |          |          | 1        | 35°      | A/C 22W  | 1        |          |          |
| 916.537 |          |          | 1        | 35°      | C 30W    | 1        |          |          |



916.540

# CONI



## CONI

| # |  |  |  |  |  |  |  |  |
|---|--|--|--|--|--|--|--|--|
|---|--|--|--|--|--|--|--|--|

### Stříbrná | Hliník

| #        | 2x USB-A | 1x USB-A | 2x USB-C | 1x USB-C | 1x USB-A | 1x USB-C | 1x USB-C | 1x USB-C |
|----------|----------|----------|----------|----------|----------|----------|----------|----------|
| 912.169  | 2        |          |          |          |          | 35°      | C 60W    | 2        |
| 912.167  | 1        |          |          |          |          | 35°      | A/C 22W  | 1        |
| 912.168  | 1        |          |          |          |          | 35°      | C 30W    | 1        |
| 912.1676 |          | 2        |          |          |          | 90°      | C 60W    | 2        |
| 912.1674 |          | 1        |          |          |          | 90°      | A/C 22W  | 1        |
| 912.1675 |          | 1        |          |          |          | 90°      | C 30W    | 1        |
| 912.1679 |          |          | 2        |          |          | 35°      | C 60W    | 2        |
| 912.1677 |          |          | 1        |          |          | 35°      | A/C 22W  | 1        |
| 912.1678 |          |          | 1        |          |          | 35°      | C 30W    | 1        |
| 912.1673 |          |          |          | 2        |          | 0°       | C 60W    | 2        |
| 912.1671 |          |          |          | 1        |          | 0°       | A/C 22W  | 1        |
| 912.1672 |          |          |          | 1        |          | 0°       | C 30W    | 1        |
| 912.1683 |          |          |          |          | 2        | 35°      | C 60W    | 2        |
| 912.1681 |          |          |          |          | 1        | 35°      | A/C 22W  | 1        |
| 912.1682 |          |          |          |          | 1        | 35°      | C 30W    | 1        |



912.167

Vhodné **přívodní kabely k zařízením a uživatelské moduly** naleznete v kompletním katalogu pro rok 2019.



# USB-A&C Uživatelský modul

Nový, kompaktní uživatelský modul 22 wattů kombinuje jedinečným způsobem porty USB-A a USB-C. Je vhodný k nabíjení běžných chytrých telefonů a tabletů i mnoha dalších elektronických spotřebičů s USB-A nebo i nejnovější technologií USB-C – bez nutnosti používání nepohodlných externích síťových zdrojů. Díky integrovaným produktům USB Power Delivery (PD) a Qualcomm® Quick Charge™ není rychlé nabíjení žádným problémem.

Jednoduše a flexibilně použitelné: Tento nový modul se ideálně hodí pro dovybavení a aktualizace existujících instalací.

## VÝHODY

- **USB-A a USB-C v jednom**
- **Nejnovější technologie nabíjení USB-C**
- **Ideálně vhodné pro dovybavení a aktualizace**
- **Rychlé nabíjení přes PD & QC**
- **Integrované omezení proudu & ochrana před nadměrnou teplotou**



**Materiál:** plast

**Varianty barev:** 



## Uživatelský modul, USB nabíječka

| #  |  |
|--|--|
|  |  |
| <b>Uživatelský modul USB-A&amp;C 22W</b> |  |
| 917.227                                  | Přední strana: 1x zdířka USB-A 1x zdířka USB-C  <br>Zadní strana: Konektor GST18i3 s kabelem dlouhým cca 0,2 m   černý |



### Příslušenství

| #  |                                 |
|--|---------------------------------|
|  |                                 |
| <b>GST 18 / zástrčka s ochranným kontaktem</b>   |                                 |
| Kabel: H05VV-F 3G 1,50 mm <sup>2</sup>   Strana 1: Úhlová zástrčka s ochranným kontaktem  <br>Strana 2: Wieland GST18i3 zdířka |                                 |
| 375.075  | 2,0 m   černý                   |
| <b>GST 18 / zástrčka pro Švýcarsko</b>   |                                 |
| Kabel: H05VV-F 3G 1,00 mm <sup>2</sup>   Strana 1: Zástrčka CH / Švýcarsko   Strana 2: Wieland GST18i3 zdířka                  |                                 |
| 375.017  | 3,0 m   černý                   |
| <b>GST 18 / zástrčka VB 13A</b>  |                                 |
| Kabel: H05VV-F 3G 1,50 mm <sup>2</sup>   Strana 1: Zástrčka VB 13A   Strana 2: Wieland GST18i3 zdířka                          |                                 |
| 375.068  | 2,0 m   černý                   |
| <b>Rozdělovací blok, GST18i</b>  |                                 |
| Na přenos proudu   Vstup: Konektorový díl 3pólový   Výstup: Díl zdířky 3pólový   |                                 |
| 375.107  | 1x vstup, 2x výstup (1)   černý |
| 375.102  | 1x vstup, 2x výstup (2)   černý |
| <b>USB 3.1 Gen2, kabel typu C</b>  |                                 |
| 918.190  | 0,5m   černý                    |



### Flexibilní možnost integrace

Jednoduchá a snadná instalace do všech stolních přípojovacích panelů s uchycením uživatelského modulu.



# USB 3.1 Typ C Keystone

Přejděte nyní na novou generaci USB připojení! USB 3.1 typ C je považován za nový standard v oblasti přístrojů. A není to bezdůvodně: Tato nová technologie přináší kromě jiného jednoduché připojení, a to díky malému konektoru, který je nezávislý na otočení. Kromě toho je zde podporována funkce „Power Delivery“, pomocí které je možné nabíjení koncových zařízení, jako jsou tablety a malé notebooky.

V modulu USB 3.1 typ C Keystone nabízí společnost BACHMANN také vhodné rozhraní. Tento flexibilní modul je možné rychle a jednoduše vkládat do všech stolních připojovacích panelů BACHMANN s modulárním uchycením Keystone a rovnou ho začít využívat – je rovněž možná i dodatečná výměna. Tak jsou již nainstalované produkty BACHMANN připraveny pro budoucí využití.

## VÝHODY

- **Konektor, který je nezávislý na otočení**
- **Plně obsazené kontakty umožňují přenos dat a proudu**
- **Podporuje funkci nabíjení Power Delivery až do 36 wattů**
- **Díky modulu Keystone kdykoliv možná integrace**



**Rozměry:** kabel cca 0,5 m



**Materiál:** plast

**Variety barev:** 

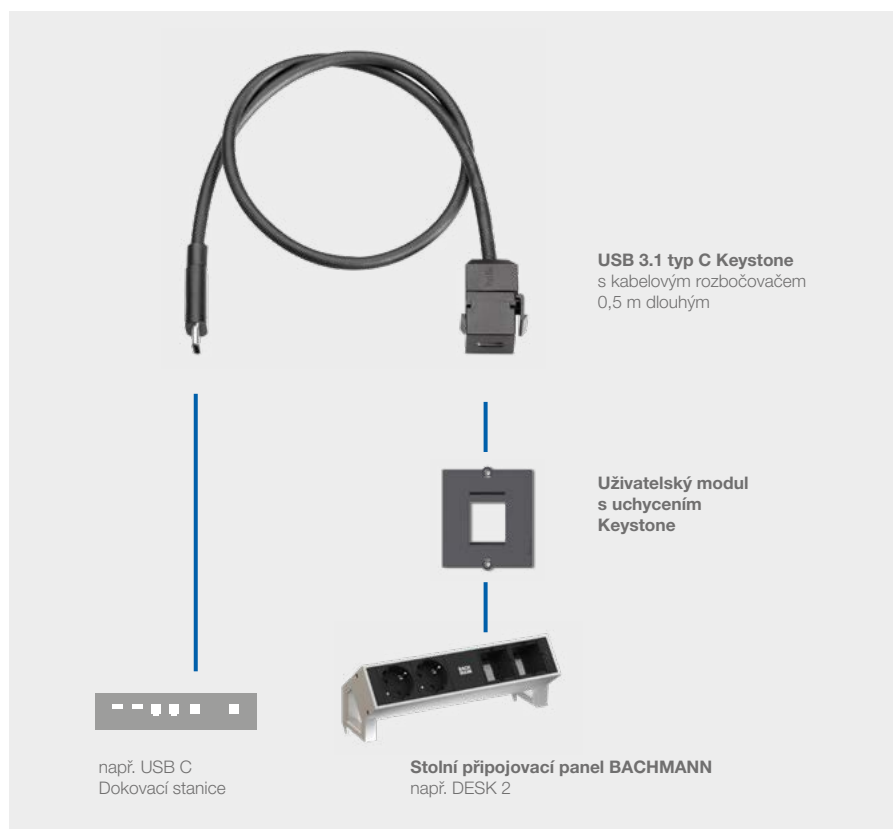
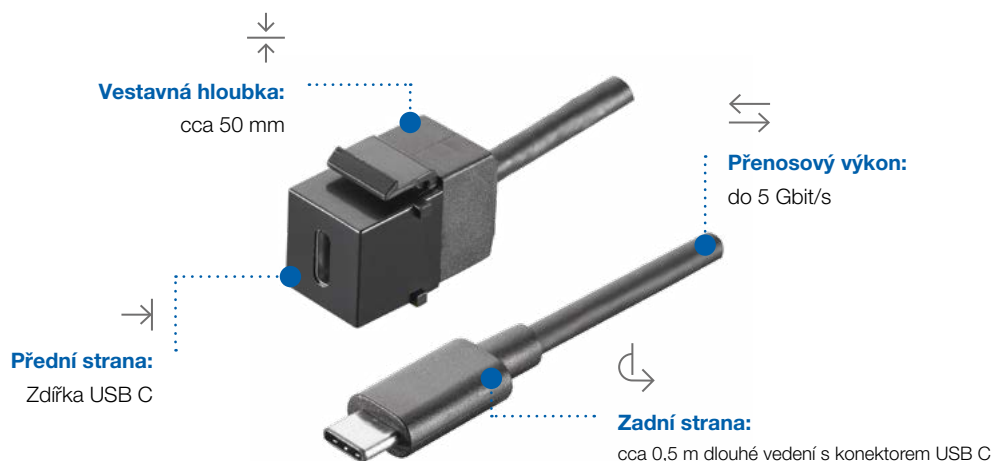

### Jednoduché spojení

Modul Keystone je možné připojovat rychle a jednoduše do všech stolních připojovacích panelů BACHMANN s modulárním uchycením Keystone a rovnou ho začít využívat.

## USB 3.1 typ C Keystone

· černý

| #       |  |
|---------|--|
| 917.121 | USB 3.1 Typ C   Přední strana: USB C zdíčka   Zadní strana: kabel o délce cca 0,5 m s konektorem USB C |



Aby bylo možné zajistit správné fungování, nesmí se překročit celková délka spojení jednoho metru (Keystone s kabelovým rozbočovačem dlouhým 0,5 m a s připojovacím kabelem dlouhým 0,5 m).



# INTUBLU

Máte rádi hudbu a kvalitní design? Kladete důraz na propracovaný koncept bydlení, který nechcete narušit opticky nevhodně umístěnými reproduktory? Díky systému INTUBLU jsou reproduktory, které narušují vzhled a zabírají příliš mnoho prostoru, dávnou minulostí; od tohoto okamžiku vám přehraje vaše oblíbené hity i povrch nábytku a ostatní plochy v bytě.

INTUBLU se skládá ze dvou akustických měničů a z jednoho síťového zdroje Bluetooth. Umístěte vše na požadované místo – skrytě za dveře skříně, do kuchyňské přihrádky nebo za koupelňové zrcadlo, připojte přes Bluetooth svůj mobil nebo jiné mobilní zařízení a vychutnejte si hudbu v té nejvyšší možné kvalitě. Díky INTUBLU se rozechvějí všechny povrchy ve vašem bytě a tak můžete využít umístěný nábytek a nemusíte si lámat hlavu s designem nebo s rušivými kabely od reproduktorů.

## VÝHODY

- **Technika a design jsou zde propojeny nejvyšší možnou měrou**
- **Nejlepší možná kvalita zvuku**
- **Design šetřící místo**
- **Nejsou viditelné žádné kabely ani reproduktory**
- **Snadná montáž**



**Rozměry:** Průměr akustických měničů cca 68 mm  
**Šroubovací body:** Tři šroubovací body na každém reproduktoru

**Materiál:** hliník

**Varianty barev:**



Streamujte v té nejvyšší kvalitě zvuku zcela bez rušivých reproduktorů a kabelů.

## INTUBLU

· Možné upevnění na dřevo, hliník, sklo, zrcadlo a plasty

| #       |   |
|---------|---|
| 944.000 | <p><b>1x síťový zdroj Bluetooth:</b> Přívod: 1,5 m H03VH2-F 2x0,75 mm<sup>2</sup> s euro zástrčkou   110–230 V~ 50/60 Hz   2 šroubovací body   Výstupy pro audio: 2x 10 W (mono/stereo)</p> <p><b>2x akustický měnič:</b> Přívod: 2,0 m PVC spojovací kabel se systémovým připojovacím konektorem   3 šroubovací body   Napětí: 30V   Nalepovací plocha na zadní straně   Upevnění možné pomocí šroubů nebo lepidla</p> |



944.000



### Postavte si INTUBLU na vaše vysněné místo

Schovejte ho za dveře skříně, do kuchyňské přihrádky nebo za koupelnové zrcadlo.





# iotspot

Kancelář zítřka – avšak pro zaměstnance a Facility Management je to možné již dnes.

Znáte skutečné vytížení pracovišť ve své budově? Máte již zavedený model sdílení pracoviště, kde se místo na práci hledá opravdu komplikovaně? – To je pro zaměstnance skutečná noční můra. A pro zaměstnavatele? Je to zcela jasné: drahé, nevyužívané kancelářské plochy.

Pomocí systému iotspot, který je integrován do přípojovacího panelu BACHMANN Design, jako je např. DESK 2, je možné rychle a snadno vyhledávat, rezervovat a nacházet potřebná pracoviště. A Facility Management tak má detailní údaje a analýzy týkající se vytížení pracoviště a tím i důležité informace k optimalizaci nákladů.

## VÝHODY

- **2 v 1: Připojovací panel a management pracoviště v jednom**
- **Informativní Facility Dashboards**
- **Není nutné připojení do žádných počítačových sítí**
- **Rychlé a jednoduché nastavení**
- **Intuitivní aplikace**



**Rozměry:** (Š x V x H): Viz tabulka x 85 x 100 mm  
**Síla desky stolu:** 10–40 mm

**Materiál:** Profil: Hliník | Zásuvka: Plast

## Přemění kancelář na to nejoblíbenější místo vašich zaměstnanců.



### DESK 2 jednotky zásuvek s integrovaným modulem iotspot – černým

- Rozměry (Š x V x H): Viz tabulka x 88 x 85 mm
- Materiál: Profil: Hliník | Zásuvka: Plast
- Síla desky stolu: 10–40 mm
- Barva zásuvky: černá



Bez přívodního kabelu k zařízení | Přívod proudu: 0,2 m s GST18 | vč. přídržovacího úhelníku

|         |   |   |   |   |     |   |   |        |
|---------|---|---|---|---|-----|---|---|--------|
| 902.800 | 2 |   |   |   | 35° | • |   | 314 mm |
| 902.801 | 2 |   |   |   | 35° | • | 1 | 356 mm |
| 902.830 |   | 2 |   |   | 45° | • |   | 356 mm |
| 902.831 |   | 2 |   |   | 45° | • | 1 | 399 mm |
| 902.810 |   |   | 2 |   | 35° | • |   | 314 mm |
| 902.811 |   |   | 2 |   | 35° | • | 1 | 356 mm |
| 902.820 |   |   |   | 2 | 90° | • |   | 336 mm |
| 902.821 |   |   |   | 2 | 90° | • | 1 | 379 mm |
| 902.840 |   |   |   | 2 | 35° | • |   | 314 mm |
| 902.841 |   |   |   | 2 | 35° | • | 1 | 356 mm |



Modul iotspot je možné na přání zabudovat také do provedení DESK, DESK RAIL, CONFERENCE, TOP FRAME, CONI, POWER FRAME.

Více informací naleznete také v naší brožurce **Next Generation Office** nebo na adrese [www.bachmann.com](http://www.bachmann.com).

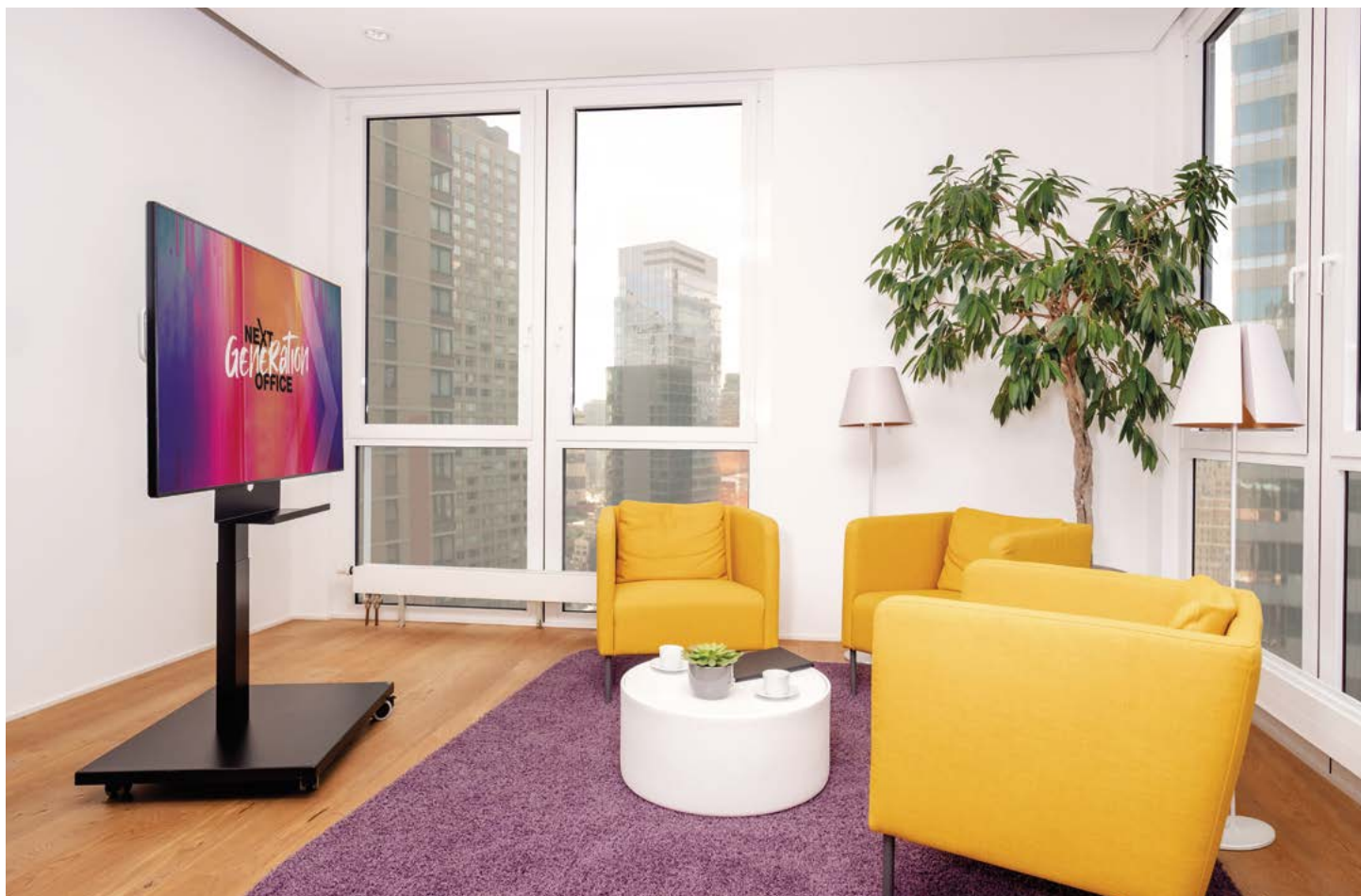

# Independent Monitor

Prezentace, videokonference nebo webové stránky: Sdílet vizuální obsahy s kolegy, zákazníky a s partnery představuje hlavní výzvu moderního běžného pracovního dne.

Independent Monitor od společnosti BACHMANN zde nabízí nový flexibilní přístup pro týmovou práci: Díky sadě baterií se může monitor používat všude tam, kde je ho zapotřebí, a to nezávisle na pevné infrastruktuře, jako jsou zásuvky, síťové přípojky nebo přístroje závislé na kabelovém připojení. Díky své jednoduché obsluze a možnosti provozu na akumulátor po dobu 6–8 hodin je možné zajišťovat pomocí tohoto monitoru bezkabelové prezentace po dobu celého pracovního dne.

Integrovaný stavový displej na sadě baterií zobrazuje vždy přehledně zbývající dobu chodu Independent Monitor. Během noci je možné baterie kompletně znovu dobít a zařízení je tak připraveno na denní spolehlivé a účinné užívání. Díky displeji s vysokým rozlišením a integrovaným reproduktorem je možné přenášet audio a videozáznamy ve vysoké kvalitě.

## VÝHODY

- **Plug & Play**
- **Možnost libovolného umístění v místnosti**
- **Dlouhá výdrž baterií**
- **Je možné doplnění různými technickými prvky**
- **Elektrické nastavení výšky**



**Vzdálenost otvorů podle standardu VESA:** max. 400 x 400 mm  
**Velikost displeje:** 58"  
**Max. hmotnost displeje:** 38 kg

**Varianty barev:**



### Přední strana



### Zadní strana

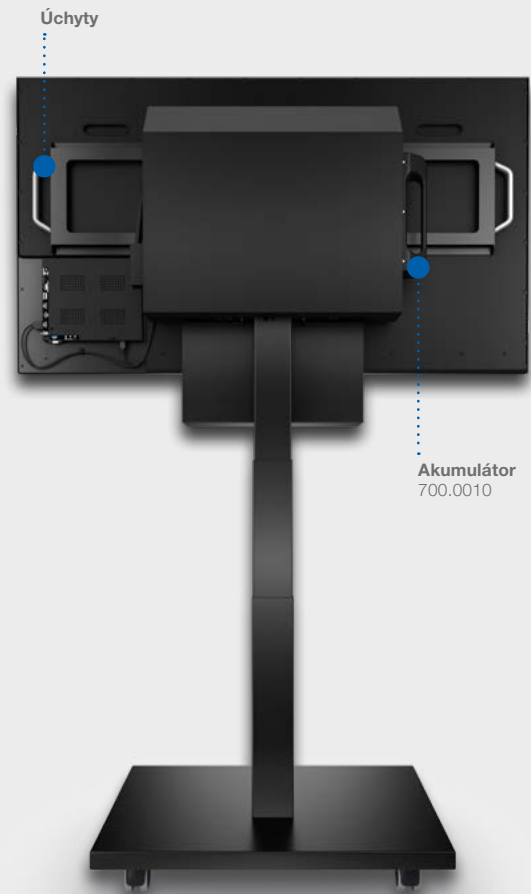

# Možnosti konfigurace

Chcete provést konfiguraci Independent Monitoru dle vašich požadavků a využívat ho v různých situacích? BACHMANN nabízí různé možnosti, jak můžete své představy realizovat.

## Přehled možností konfigurace

| Uživatelské komponenty  | Basic Bundle<br>701.0011 | Digital Signage Bundle<br>701.0013 | Meeting Bundle<br>701.0015 | Furniture Bundle<br>701.0017 |
|---|--------------------------|------------------------------------|----------------------------|------------------------------|
| <b>Akumulátor</b>   |                          |                                    |                            |                              |
| 700.0010 Akumulátor LI1000                                      | •                        | •                                  | •                          | •                            |
| 700.0110 Nabíječka TL150 přenosná                               | •                        | •                                  | •                          | •                            |
| <b>Vozík na převoz zařízení</b>                                 |                          |                                    |                            |                              |
| 700.3002 Vozík na převoz zařízení   černý podobně jako RAL9005  | •                        | •                                  | •                          |                              |
| <b>Displej</b>  |                          |                                    |                            |                              |
| 700.4000 SWEDX SDS58K8-01 Monitor                               | •                        | •                                  | •                          | •                            |
| <b>Výbava zařízeními</b>  |                          |                                    |                            |                              |
| 903.700 Barco Clickshare CS-100                                 |                          |                                    | •                          |                              |
| 903.800 Bright Sign LS423                                       |                          | •                                  |                            |                              |
| <b>Příslušenství</b>  |                          |                                    |                            |                              |
| 700.9000 Odkládací police   černá podobná RAL9005               |                          |                                    | •                          |                              |
| 903.810 Bright Sign anténa na wifi                              |                          | •                                  |                            |                              |
| 149.0000 Připojovací kabel pro SWEDX SDS58K8-01 Monitor   0,6 m | •                        | •                                  | •                          |                              |
| 149.0004 Připojovací kabel pro SWEDX SDS58K8-01 Monitor   2,0 m |                          |                                    |                            | •                            |
| 149.0001 Připojovací kabel pro Barco Clickshare CS-100          |                          |                                    | •                          | •                            |
| 918.200 HDMI 2.0 vedení   1,0 m                                 |                          | •                                  | •                          |                              |
| 918.201 HDMI 2.0 vedení   3,0 m                                 |                          |                                    |                            | •                            |
| 700.2010 Dokovací stanice   černá podobná RAL9005               |                          |                                    |                            | •                            |

### Akumulátor

700.0010



### Nabíječka

700.0110



### Dokovací stanice

700.2010



### Odkládací plocha

700.9000



### Barco Clickshare

903.700



### BrightSign

903.800



Více informací naleznete také v naší brožurce **Next Generation Office** nebo na adrese [www.bachmann.com](http://www.bachmann.com).

Akumulátor, vozík na převoz zařízení a displej tvoří nezbytnou základní výbavu pro flexibilní využívání zařízení Independent Monitor.

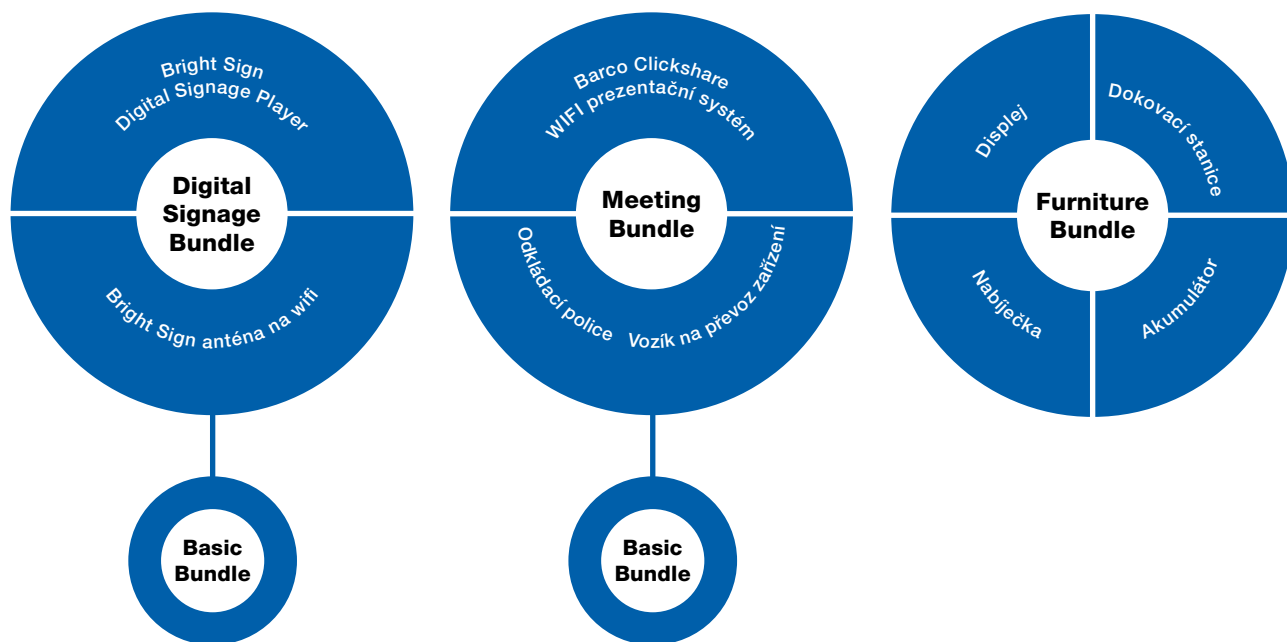
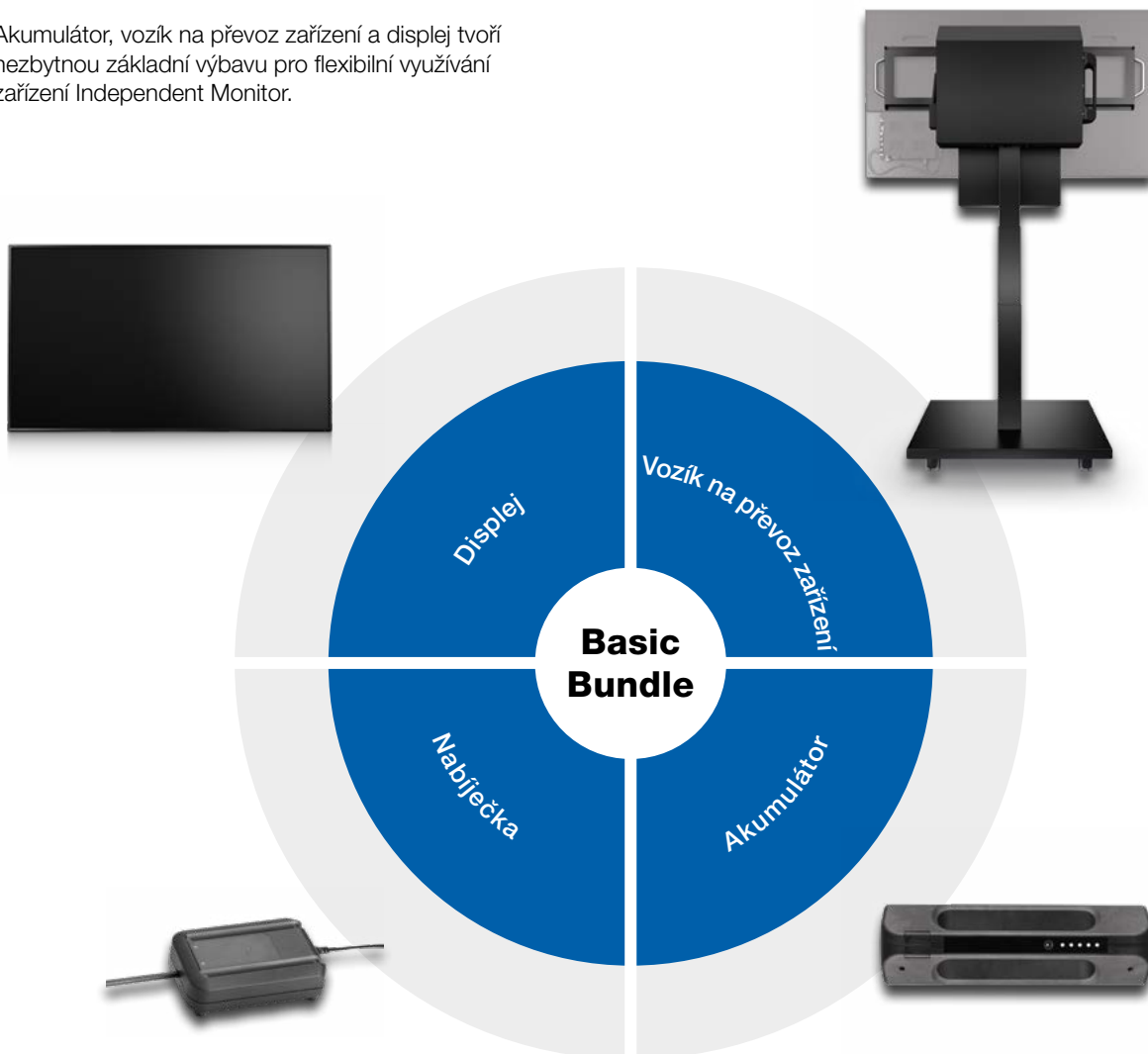



# Independent Workplace

Flexibilní práce v závislosti na konkrétních projektech v týmu nebo samostatně – při využití Independent Workplace od společnosti BACHMANN nejsou formy moderního současného pracoviště jen pouhým snem. Již dnes je možné integrovat různé scénáře pracovních postupů do běžného pracovního dne. Od mobilního sdíleného pracoviště až po plnohodnotné pracoviště: Nejvyšší možnou flexibilitu umožňuje modulový systém Independent Workplace.

Nezávisle na elektrických rozvodech a na běžné infrastruktuře budovy, je možné přemísťovat bezdrátové pracoviště velmi flexibilně a rychle na libovolné místo. Independent Workplace se dodává jako systémová souprava s možností rozšíření. Skládá se ze sladěných komponent, které zajišťují požadovanou mobilitu a spontánnost při používání. Díky akumulátoru je možné používat zařízení po dobu celého pracovního dne.

Rozhraní mezi různými koncovými zařízeními a napájením tvoří jeden multikonvertor, sloužící jako jednotka pro rozvod proudu. Neregulované bateriové napětí se příslušným způsobem přemění a poté napájí kompatibilní hardware nezbytným provozním napětím.

## VÝHODY

- **Mobilní díky bezkabelové struktuře**
- **Podporuje moderní způsoby práce**
- **Flexibilní v případě restrukturalizace budov**
- **Maximalizuje flexibilitu a spontánnost užívání**
- **Jednoduché změny pracovního prostředí**



### Stolní přípojovací panel:

Vhodné stolní přípojovací panely na vyžádání

**Montáž:** Montáž komponent se provádí na různé materiály

Varianty barev: 

**Independent Workplace**

| #                        |   |
|--------------------------|---|
| <b>Akumulátor</b>        |   |
| 700.0010                 | Akumulátor LI1000   Přenosný akumulátor, kapacita akumulátoru je 967 Wh, napětí akumulátoru 42–58 V DC   černá podobná RAL9005  |
| 700.0110                 | Nabíječka TL150 přenosná   Mobilní nabíjení akumulátoru LI1000   černá podobná RAL9005  |
| 700.0111                 | Nabíječka TL150 Fix   Nabíječka pro stacionární nabíjení akumulátoru LI1000   černá podobná RAL9005   |
| <b>Rozdělení proudu</b>  |   |
| 700.2010                 | Dokovací stanice   Uchycení akumulátoru LI1000   Přípojka pro multikonvertor nebo nabíječku TL150 Fix   černá podobná RAL9005   |
| 700.1010                 | Multikonvertor   1x WIELAND GST15i2 (12VDC / max. 1,5 A), 1x WIELAND GST15i2 (24VDC / max.4,5 A), 3x USB-A nabíječka, 3x USB-C nabíječka PD 2.0   černá podobná RAL9005 |
| <b>Displej</b>           |   |
| 700.4010                 | Hannspre HP275CJB   Profesionální 27" LED-displej   Poměr stran 16:9   Rozlišení 1920x1080 Full HD   USB typ C powered  |
| <b>Příslušenství</b>     |   |
| 903.900                  | Startech Dual Monitor USB-C Multiport Adapter   USB-C na Dual 4K HDMI Adapter   100W PD 3.0   2x HDMI, 2x USB-A, 1x RJ-45   DP Alt Mode Switch                          |
| 945.001                  | Držák monitoru ZG1   černá podobná RAL9004  |
| 945.002                  | Držák monitoru ZG1   bílá podobná RAL9003   |
| 945.003                  | Držák monitoru ZG1   v lesklém chromu   |
| 700.0112                 | Držák nabíječky TL150 Fix   Uchycení nabíječky TL150 Fix  |
| <b>Přípojovací kabel</b> |   |
| 918.190                  | USB 3.1 Typ C spojovací kabel   Přípojovací kabel Multiport Adapter   0,5 m   černý   |
| 918.202                  | USB 2.0 Typ C spojovací kabel   Přípojovací kabel displej Hannspre   2,0 m   černý  |
| 918.200                  | HDMI 2.0 vedení   1,0 m   černé   |
| 918.201                  | HDMI 2.0 vedení   3,0 m   černé   |
| 149.0005                 | Přípojovací kabel Linak CBD6S   2,0 m   černý   |
| 149.0006                 | Přípojovací kabel LogicData SMARTNEO   2,0 m   černý  |



700.0010



700.0110



700.1010



700.2010



700.4010



700.0112



945.003



# DRŽÁK MONITORU ZG1

Držák monitoru ZG1 vás přesvědčí nejen svoji ergonomií a pohodlnou možností nastavování. Další výhodou je skvěle propracovaný design. Zcela dle filosofie Clean Desk se kabely skryjí za jednoduše odnímatelné lamely. Moderní design dokreslují magnetické lišty.

Z funkčního hlediska je vynikající především stabilita produktu: Výrobek je založen na technologii pružinové síly, a proto toto rameno unese i velké monitory (3–11 kg, <34"). Individuální a bezpečné nastavení zajišťuje otáčení o 360° s propracovanou možností uzamčení v poloze 180°. Držák monitoru ZG1 je možné pohodlně instalovat pomocí sady montážního nářadí za snímatelnými lištami.

Aby nemohlo dojít ke kolzi v oblasti stolu, jsou přídržovací úhelníky upevněny na hranu stolu shora.

## VÝHODY

- Možnost montáže shora
- Vysoká nosnost do 11 kg
- Clean Desk díky skrytým kabelům
- Flexibilní možnost přestavení

## OCENĚNÍ



**Rozměry:** 600x510 mm

**Montáž:** Jednoduchá montáž shora pomocí přídržovacího úhelníku.

**Materiál:** hliník

**Varianty barev:** 



Rozsáhlá flexibilita z hlediska **pohyblivosti**

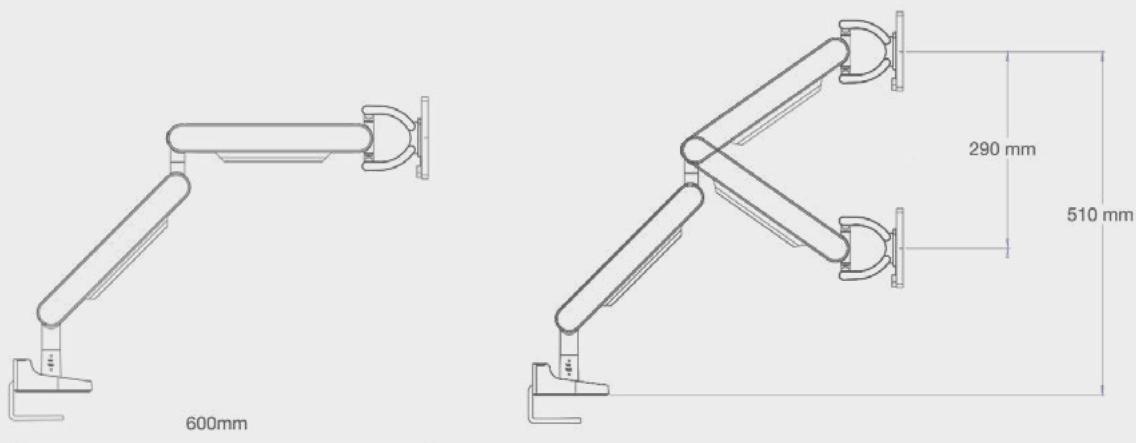

chrom lesklý



černý



bílý

## Držák monitoru ZG1

#



**Držák monitoru ZG1** | Rozměry (Š x V): 600x510 mm | Velikost monitoru 17"-34" | Nosnost do 11 kg | Monitor není součástí dodávky

945.001 Držák monitoru černý podobně jako RAL9004

945.002 Držák monitoru bílý podobně jako RAL9003

945.003 Držák monitoru v lesklém chromu



945.003





**Chytré řešení:**

Vhodné montážní nářadí máte vždy po ruce a je skryto za magnetickými lištami.



**Snadná montáž:**

Již žádné klečení pod psacím stolem – pomocí přidržovacích úhelníků je možné podstavec bez problémů upevnit shora.





**Neočekávaně silný:**

Držák monitoru ZG1 se vyznačuje vysokou nosností a unese monitory až do hmotnosti 11 kg a do velikosti 34\".



**Ochrana proti přetočení:**

Díky funkci uzamčení v poloze 180° je obrazovka chráněna před kolizí se zadní stěnou.



# PEGGY

Propracovaná zásuvková lišta PEGGY od společnosti BACHMANN slibuje novou flexibilitu a svobodný pohyb v oblasti pracovních stolů, garáží a dílen. Všude tam, kde potřebujete připojení do elektrické sítě nezávisle na dostupnosti zásuvek, se můžete na PEGGY plně spolehnout.

Tento spolehlivý přívod s několika zásuvkami lze díky upínacímu zařízení zcela jednoduše připevnit bez použití nářadí např. na hranu stolu, pracovní stůl, montážní pomůcky, ponk, žebřík nebo na křídlo dveří – prostě všude tam, kde ho právě potřebujete. Pořízujete si nový ponk? Tak si prostě PEGGY vezměte s sebou a upevněte ji do vašeho nového pracovního prostředí.

Délka kabelu 3 metry zaručuje dostatečný prostor na provádění nezbytných prací. Díky zvýšené ochraně proti dotyku, robustní konstrukci a stabilnímu usazení upínacího zařízení je PEGGY skvělým víceúčelovým produktem a pomůckou do každé dílny.

## VÝHODY

- **Vhodné do domácností, kutilských dílen & garáží**
- **Četné individuální možnosti použití**
- **Vyšší bezpečnost díky zvýšené ochraně před dotykem**
- **Robustní plášť & stabilní uchycení**
- **délka kabelu 3 metry**



**Rozměry (Š x V x H):** 165 x 133 x 80 mm

**Materiál:** plast

**Šířka uchycení:** do 55 mm

**Variety barev:**

**Síla desky:** 14–25 mm

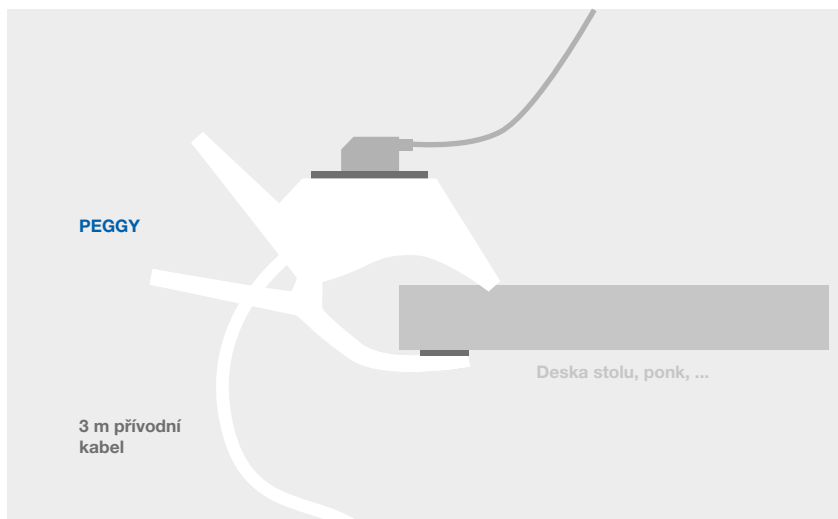
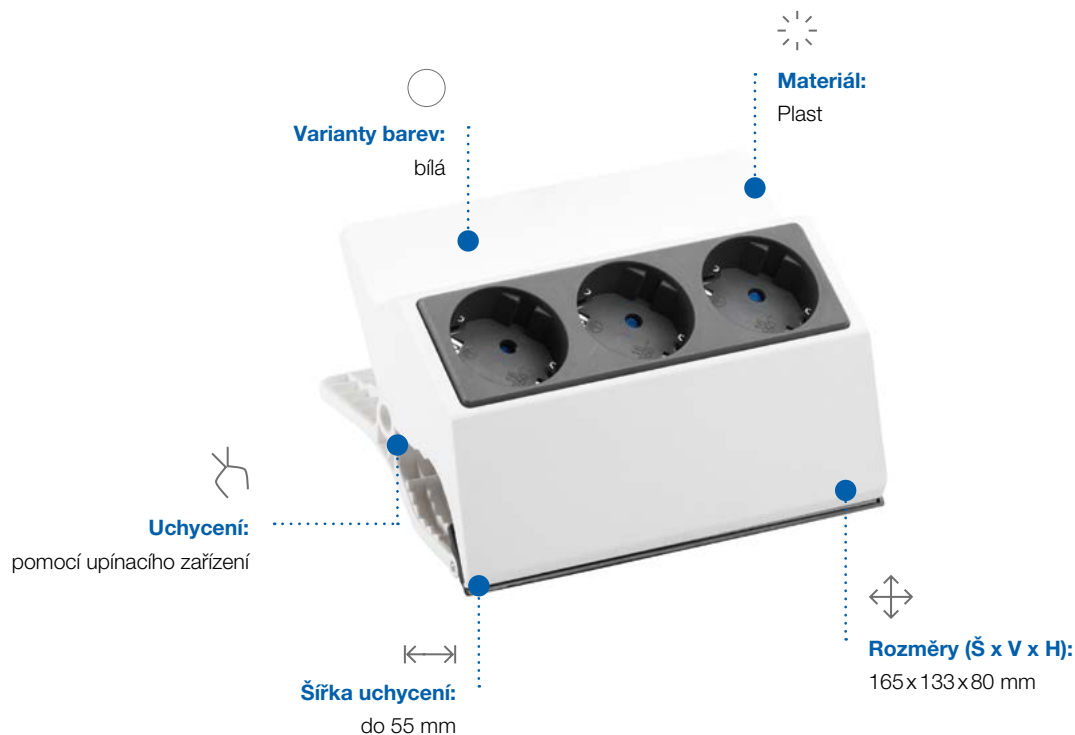

**Flexibilní zdroj proudu všude tam, kde potřebujete**

Díky stabilnímu upínacímu zařízení možnost uchycení na libovolném místě bez nutnosti použití nářadí.

**PEGGY**

- 3,0 m přívodní kabel H05VV-F 3G 1,5 mm<sup>2</sup> s úhlovou zástrčkou s ochranným kontaktem
- 16 A / 250 V~ | IP20
- Se zvýšenou ochranou proti dotyku
- Barva zásuvek: Tmavě šedá podobná RAL7010

|         |   |     |
|---------|---|-----|
| #       |   |     |
| 500.000 | 3 | 35° |



# Rozbočovací zásuvky

## Rozbočovací zásuvky

| #       |  |
|---------|---|
| 921.272 | Bílá   max. 2,5A / 250V~   3x euro zásuvka  |
| 921.273 | Bílá   max. 2,5A / 250V~   4x euro zásuvka  |
| 921.274 | Bílá   max. 2,5 A / 250V~   2x euro zásuvka 1x CEE7/3 (max. 16 A / 250V~)         |



# Profesionální pracovní svítilny

## Profesionální stativ se šroubovacím upevněním

- Na jeden zářič
- Vysunutá délka: 200 cm
- Zasunutá délka 108 cm
- Vzdálenost mezi opěrnými nohami: 92 cm
- Průměr opěrné nohy: 3,5 cm
- Nosnost: 15 kg
- Hmotnost produktu: 2,2 kg

## Profesionální stativ se systémem zacvakávací hlavy

- Na upnutí jednoho zářiče, plus dva závěsy na další dva zářiče
- Rychlá a jednoduchá montáž bez nutnosti použití nářadí
- Vysunutá délka: 200 cm
- Zasunutá délka 108 cm
- Vzdálenost mezi opěrnými nohami: 92 cm
- Průměr opěrné nohy: 3,5 cm
- Nosnost: 15 kg
- Hmotnost produktu: 2,3 kg



730.009

| #       |  |
|---------|---|
| 730.009 | Černá   se šroubovacím upevněním  |
| 730.010 | Černá   se systémem zacvakávací hlavy   |

# Spínače / Tlačítka

## Šňůrový polohovací spínač řady 8077

- 2 A / 250 V~ | Vypínač 1pólový
- DŠV: 61 x 23 x 21 mm
- Se šroubovacími kontakty
- Plášť a kompenzátor tahu jsou přišroubované
- Spojovací svorky pouze pro nulový vodič
- Pro 2žilový plochý kabel H03VVH2-F 2 x 0,75 mm<sup>2</sup>
- Pro 2žilový kulatý kabel H03VVH2-F 2 x 0,75 mm<sup>2</sup>

| #        |  |
|----------|---|
| 924.0390 | Plášť zlatý   Kolébka zlatá   |



924.0390

## Tlačítkový spínač řady 3030

- 2(1) A, 250 V~ | Vypínač 1pólový | T85° C
- Délka závitů: 7,5 mm
- Našroubována kopulová matice

| #        |  |
|----------|---|
| 924.1430 | Plášť černý   Kolébka černá   |



924.1430

## Kolébkový spínač řady 3634

- 10(4)A/250 V~ | Vypínač 1pólový | T125° C
- Aretovací upevnění pro rozměr výřezu 19,4 x 13 mm | Vestavná hloubka 18,8 mm
- Vhodné na sekundární spínání halogenových svítidel
- Bez osvětlení, označení 0-I

| #        |  |
|----------|---|
| 924.1270 | Prívody s plochými kolíky 4,8 mm   Plášť černý   Kolébka černá                      |



924.1270

# Příslušenství

## Porcelánová svorka

| #       |     |
|---------|--|
| 950.009 | 2pólová s upevňovacím otvorem uprostřed   Průměr otvoru 4 mm   Rozměry 24 x 22 x 21 mm |



950.009

# BACHMANN International

Intercompany | Partner | Country Managers

 **ALBANIA**  
Bachmann GmbH  
Zlatko Zivkovic – Regional Manager  
**Telephone** +381 69 57 75 017  
**Email** zlatko.zivkovic@bachmann.com  
**Web** www.bachmann.com

 **AUSTRIA**  
Bachmann GmbH  
Heiko Bremser – Head Office Germany  
**Telephone** +49 711 86602-120  
**Fax** +49 711 86602-34  
**Email** heiko.bremser@bachmann.com  
**Web** www.bachmann.com

Burisch Elektro Systemtechnik GmbH  
Percostraße 16  
1220 Vienna  
**Telephone** +43 1250 010  
**Fax** +43 125 001 250  
**Email** office@burisch.co.at  
**Web** www.burisch.co.at

 **BELGIUM**  
Bachmann GmbH  
Esther Torrealday Bollar – Head Office Germany  
**Telephone** +49 711 86602-148  
**Fax** +49 711 86602-34  
**Email** esther.bollar@bachmann.com  
**Web** www.bachmann.com

Vander Elst NV – SA  
Oostvaardtdijk 42  
1850 Grimbergen  
**Telephone** +32 2 242 79 59  
**Fax** +32 2 242 26 24  
**Email** info@vanderelst-electric.eu  
**Web** www.vanderelst-electric.eu

 **BOSNIA-HERZEGOVINA**  
Bachmann GmbH  
Zlatko Zivkovic – Regional Manager  
**Telephone** +381 69 57 75 017  
**Email** zlatko.zivkovic@bachmann.com  
**Web** www.bachmann.com

 **BULGARIA**  
Bachmann GmbH  
Zlatko Zivkovic – Regional Manager  
**Telephone** +381 69 57 75 017  
**Email** zlatko.zivkovic@bachmann.com  
**Web** www.bachmann.com

 **CHINA**  
Bachmann Electronics Co., Ltd  
No. 3, 1st Road of North Gate  
Industrial Zone Hengken  
Administrative District Liaobu Town  
Dongguan City, Guangdong Province, China  
**Telephone** + 86 0769 38810001  
**Email** apac@bachmann.com  
**Fax** + 86 0769 38810002  
**Web** www.bachmann.com

 **CROATIA**  
Bachmann GmbH  
Zlatko Zivkovic – Regional Manager  
**Telephone** +381 69 57 75 017  
**Email** zlatko.zivkovic@bachmann.com  
**Web** www.bachmann.com

 **CYPRUS**  
Bachmann GmbH  
Zlatko Zivkovic – Regional Manager  
**Telephone** +381 69 57 75 017  
**Email** zlatko.zivkovic@bachmann.com  
**Web** www.bachmann.com

 **CZECH REPUBLIC**  
Bachmann GmbH  
Sendi Murk – Sales Engine International  
**Telephone** +420 725 708 468  
**Email** sendi.murk@bachmann.com  
**Web** www.bachmann.com

 **DENMARK**  
Bachmann GmbH  
Heidi Grove – Country Manager  
**Telephone** +49 711 86602-0  
**Fax** +49 711 86602-34  
**Email** heidi.grove@bachmann.com  
**Web** www.bachmann.com

 **ESTONIA**  
Bachmann GmbH  
Margo Kõrgesaar – Country Manager  
**Telephone** +372 51 78 489  
**Email** margo.korgesaar@bachmann.com  
**Web** www.bachmann.com

 **FINLAND**  
Bachmann GmbH  
Anne Suuronen – Country Manager  
**Mobile** +35 840 15 10 905  
**Email** anne.suuronen@bachmann.com  
**Web** www.bachmann.com

 **FRANCE**  
Bachmann S.A.R.L.  
Régis Lécuyer – Country Manager  
**Telephone** +33 6 26 88 67 25  
**Email** contact@bachmann.com

**Showroom address:**  
Micro Parc – Bâtiment E  
33, Rue des Chardonnerets  
93290 Tremblay-en-France  
**Postal address:**  
BP0364 Tremblay-en-France  
95942 ROISSY CDG CEDEX  
**Telephone** +33 1 48 63 17 00  
**Fax** +33 1 48 63 17 08  
**Email** contact@bachmann.com  
**Web** www.bachmann.com

 **GERMANY**  
Bachmann GmbH  
Ernstthaldenstraße 33  
70565 Stuttgart  
**Telephone** +49 711 86602-0  
**Fax** +49 711 86602-34  
**Email** info@bachmann.com  
**Web** www.bachmann.com

 **GREECE**  
Bachmann GmbH  
Zlatko Zivkovic – Regional Manager  
**Telephone** +381 69 57 75 017  
**Email** zlatko.zivkovic@bachmann.com  
**Web** www.bachmann.com

 **HONG KONG**  
Bachmann Hong Kong Ltd  
8/F, No. 88 Hing Fat Street  
Causeway Bay, Hong Kong SAR of China  
**Telephone** +852 28 022 638  
**Fax** +852 28 342 938  
**Email** salesap@bachmann.com  
**Web** www.bachmann.com

 **HUNGARY**  
Bachmann GmbH  
Heiko Bremser – Head Office Germany  
**Telephone** +49 711 86602-120  
**Fax** +49 711 86602-34  
**Email** heiko.bremser@bachmann.com  
**Web** www.bachmann.com

Burisch Villanyszerelési Rendszerek  
Kereskedelmi kft.  
Schweidel u. 2  
1047 Budapest  
**Telephone** +36 1 399 8020  
**Fax** +36 1 369 5731  
**Email** burischkft@burisch.hu  
**Web** www.burisch.net

 **ICELAND**  
Bachmann GmbH  
**Telephone** +49 711 86602-0  
**Fax** +49 711 86602-34  
**Email** info@bachmann.com  
**Web** www.bachmann.com

 **IRELAND**  
Bachmann GmbH  
Sajitha Velautham – Head Office Germany  
**Telephone** +49 711 86602-722  
**Fax** +49 711 86602-34  
**Email** sajitha.velautham@bachmann.com  
**Web** www.bachmann.com

LMC Electrical Systems  
Les McCormack  
Oak House, Unit 1 Oak Park Industrial Estate  
Oak Rd, Western Industrial Estate  
Dublin 12  
**Telephone** +353 14 242 414  
**Fax** +353 14 242 411  
**Email** sales@lmces.com  
**Web** www.lmces.com/en

 **ITALY**  
Bachmann GmbH  
**Web** www.bachmann.com

Häfele Italia S.R.L.  
Distribution HOME & OFFICE Solutions  
Via della Valle, 69  
20841 Carate Brianza  
**Telephone** +39 0362 57 741  
**Fax** +39 0362 57 74 477  
**Email** info@hafele.it  
**Web** www.hafele.com

COMM-TEC S.R.L.  
Distribution Audio/Video  
Via Proventa 90  
48018 Faenza  
**Telephone** +39 0546 622 080  
**Fax** +39 0546 622 090  
**Email** commerciale@comm-tec.it  
**Web** www.comm-tec.it

 **LATVIA**  
Bachmann GmbH  
Margo Kõrgesaar – Country Manager  
**Telephone** +372 51 78 489  
**Email** margo.korgesaar@bachmann.com  
**Web** www.bachmann.com

 **LITHUANIA**  
Bachmann GmbH  
Margo Kõrgesaar – Country Manager  
**Telephone** +372 51 78 489  
**Email** margo.korgesaar@bachmann.com  
**Web** www.bachmann.com



**LUXEMBOURG**  
 Bachmann GmbH  
 Esther Torrealday Bollar – Head Office Germany  
**Telephone** +49 711 86602-148  
**Fax** +49 711 86602-34  
**Email** esther.bollar@bachmann.com  
**Web** www.bachmann.com

Marco Zenner S.À.R.L.  
 Zone Industrielle Zare Est  
 4385 Ehlerange  
**Telephone** +352 44 15 441  
**Fax** +352 45 57 73  
**Email** contact@zenner.lu  
**Web** www.zenner.lu

**NORTHERN MACEDONIA**  
 Bachmann GmbH  
 Zlatko Zivkovic – Regional Manager  
**Telephone** +381 69 57 75 017  
**Email** zlatko.zivkovic@bachmann.com  
**Web** www.bachmann.com

**MALTA**  
 Bachmann GmbH  
 Zlatko Zivkovic – Regional Manager  
**Telephone** +381 69 57 75 017  
**Email** zlatko.zivkovic@bachmann.com  
**Web** www.bachmann.com

**MONTENEGRO**  
 Bachmann GmbH  
 Zlatko Zivkovic – Regional Manager  
**Telephone** +381 69 57 75 017  
**Email** zlatko.zivkovic@bachmann.com  
**Web** www.bachmann.com

**NETHERLANDS**  
 Bachmann GmbH  
**Web** www.bachmann.com

Office Cabling Systems BV  
 Distributiestraat 19  
 4283 JN Giessen  
 Nederland  
**Telephone** +31 183 309 425  
**Fax** +31 183 309 424  
**Email** info@ocsystems.nl  
**Web** www.ocsystems.nl

**NORWAY**  
 Bachmann GmbH  
 Violetta Braun – Head Office Germany  
**Telephone** +49 711 86602-873  
**Fax** +49 711 86602-34  
**Email** violetta.braun@bachmann.com  
**Web** www.bachmann.com

Ergoline AS  
 Distribution OFFICE Solutions  
 Oksenøyveien 80  
 1366 Lysaker  
**Telephone** +47 67 58 79 79  
**Email** post@ergo-line.com  
**Web** www.ergo-line.com

**POLAND**  
 Bachmann GmbH  
 Rafal Nowakowski – Country Manager South Poland  
**Telephone** +48 508 121 066  
**Email** rafal.nowakowski@bachmann.com  
**Web** www.bachmann.com

Robert Zabazny – Country Manager North Poland  
**Telephone** +48 660 626 799  
**Email** robert.zabazny@bachmann.com  
**Web** www.bachmann.com

P.P.U.H EL-Team SP. Z O.O.  
 Al.Młodych 26-28  
 41-106 Siemianowice Sl  
**Telephone** +48 32 204 36 28  
**Fax** +48 32 220 00 05  
**Email** el-team@el-team.com.pl  
**Web** www.el-team.com.pl

**PORTUGAL**  
 Bachmann S.A.  
 Susana Ruiz – Administrative Office  
**Telephone** +34 93 50 41 253  
**Email** susana.ruiz@bachmann.com

Edificio Trade Center  
 Avda.Corts Catalanes 5-7, 1ª Planta  
 08173 Sant Cugat del Valles – Barcelona  
**Telephone** +34 93 50 41 253  
**Fax** +34 93 50 41 273  
**Email** info@bachmann.com  
**Web** www.bachmann.com

DNL – Duarte Neves, L.DA  
 Distribution to electrical wholesalers  
 Qta dos Estrangeiros  
 Rua D, 78  
 2665-601 Venda do Pinheiro  
**Telephone** +351 219 668 100  
**Email** info@duarteneves.pt  
**Web** www.duarteneves.pt

**ROMANIA**  
 Bachmann Romania S.R.L.  
**Telephone** +40 269 806 730  
**Email** razvan.dumitrache@bachmann.com

Str. Stadionului 88  
 551105 Medias  
**Telephone** +40 269 806 730  
**Fax** +40 269 846 730  
**Email** info@bachmann.ro  
**Web** www.bachmann.com

**RUSSIA**  
 Bachmann GmbH  
 Margo Kórgesaar – Country Manager  
**Telephone** +372 51 78 489  
**Email** margo.korgesaar@bachmann.com  
**Web** www.bachmann.com

Norkpalm  
 Pavel Poslanchik  
 Ryabinovaya 61A  
 121471 Moscow  
**Telephone** +7 495 92 13 999  
**Email** p.poslanchik@norkpalm.ru  
**Web** www.norkpalm.ru

**SERBIA**  
 Bachmann GmbH  
 Zlatko Zivkovic – Regional Manager  
**Telephone** +381 69 57 75 017  
**Email** zlatko.zivkovic@bachmann.com  
**Web** www.bachmann.com

**SLOVAKIA**  
 Bachmann GmbH  
 Sendi Murk – Sales Engine International  
**Telephone** +420 725 703 468  
**Email** sendi.murk@bachmann.com  
**Web** www.bachmann.com

**SLOVENIA**  
 Bachmann GmbH  
 Zlatko Zivkovic – Regional Manager  
**Telephone** +381 69 57 75 017  
**Email** zlatko.zivkovic@bachmann.com  
**Web** www.bachmann.com

**SPAIN**  
 Bachmann S.A.  
 Susana Ruiz – Administrative Office  
**Telephone** +34 93 50 41 253  
**Email** susana.ruiz@bachmann.com

Edificio Trade Center  
 Avda.Corts Catalanes 5-7, 1ª Planta  
 08173 Sant Cugat del Valles – Barcelona  
**Telephone** +34 93 50 41 253  
**Fax** +34 93 50 41 273  
**Email** info@bachmann.com  
**Web** www.bachmann.com

**SWEDEN**  
 Bachmann GmbH  
 Violetta Braun – Head Office Germany  
**Telephone** +49 711 86602-873  
**Fax** +49 711 86602-34  
**Email** violetta.braun@bachmann.com  
**Web** www.bachmann.com

Andersson System  
 P. Andersson AB  
 Västra Rydsvägen 134  
 196 31 Kungsängen  
**Telephone** +46 8 581 753 00  
**Mobile** +46 70 438 20 65  
**Fax** +46 8 581 753 01  
**Email** info@p-andersson.se  
**Web** www.p-andersson.se

**SWITZERLAND**  
 Bachmann GmbH  
 Heiko Bremser – Head Office Germany  
**Telephone** +49 711 86602-120  
**Fax** +49 711 86602-34  
**Email** heiko.bremser@bachmann.com  
**Web** www.bachmann.com

Max Hauri AG  
 Weidstrasse 16  
 9220 Bischofszell  
**Telephone** +41 71 42 42 525  
**Fax** +41 71 42 42 590  
**Email** verkauf@maxhauri.ch  
**Web** www.maxhauri.ch

Riedo Networks Ltd – IT Infrastructure  
 Route de la Fonderie 6  
 1700 Fribourg  
**Telephone** +41 26 50 55 000  
**Email** info@riedonetworks.com  
**Web** www.riedonetworks.com

**TURKEY**  
 Bachmann GmbH  
 Zlatko Zivkovic – Regional Manager  
**Telephone** +381 69 57 75 017  
**Email** zlatko.zivkovic@bachmann.com  
**Web** www.bachmann.com

**UK**  
 Bachmann Electrical Engineering Ltd  
 James Peckitt – Country Manager  
**Mobile** +44 794 098 5335  
**Email** james.peckitt@bachmann.com

77 Farringdon Road  
 EC1M 3JU London  
 United Kingdom  
**Telephone** +44 135 469 225  
**Fax** +44 135 469 1614  
**Email** sales@bachmann.com  
**Web** www.bachmann.com

**UKRAINE**  
 Bachmann GmbH  
 Alexandru Tutuianu – Sales Office  
**Telephone** +40 269 806730  
**Email** alexandru.tutuianu@bachmann.ro  
**Web** www.bachmann.com

V.E.S. Group LTD  
 Kharkovskoye shosse 201-203  
 02121 Kiev  
**Telephone** +380 44 36 40 004  
**Email** bachmann@vesgroup.com.ua  
**Web** vesgroup.com.ua

**UNITED ARAB EMIRATES**  
 Bachmann GmbH  
 Johanna Tauber-Jerkovic – Head Office Germany  
**Telephone** +49 711 86602-62  
**Fax** +49 711 86602-34  
**Email** johanna.jerkovic@bachmann.com  
**Web** www.bachmann.com



# Poznámky

A series of horizontal lines for writing notes, consisting of 25 lines.



# Poznámky

A series of horizontal lines for writing, consisting of 25 evenly spaced lines.

## Piktogramy a jejich význam

|   |   |   |                                     |
|---|---|---|-------------------------------------|
| #   | Číslo výrobku                                   |    | Ochrana proti přepětí               |
|    | Provedení                                       |    | Síťové a frekvenční filtry          |
| €   | Cena v eurech                                   |    | Barva                               |
|    | Chráněná zásuvka                                |    | Proudový chránič                    |
|    | Zásuvka VB (3,15A)                              |    | Automatické vypínání                |
|    | Zásuvka UTE                                     |    | S možností opětovného zapojení      |
|    | Švýcarská zásuvka (10A)                         | 19"   | Kompatibilní s 19palco-<br>vůlištou |
|  | Euro zásuvka                                    |  | Uživatelský modul                   |
|  | Itálie / Zásuvka s ochran-<br>ným kontaktem P40 |  | Keystone                            |
|  | Italská zásuvka (10A)                           |  | USB nabíječka                       |
|  | Vyrovnění zásuvek                               |  | Šířka                               |
|  | Spínač  |  | Rozměry                             |

## Další informace

### Uživatelský modul



Modul, který se šroubuje do prázdného pole zásuvkové lišty.

### Keystone



Modul, který se vkládá do uživatelského modulu s uchycením Keystone.



Naše zásuvkové lišty jsou vždy vybaveny **zesílenou ochranou proti dotyku (Shutter)**.



Z výrobně technických důvodů může docházet u rozměrových údajů a u některých obrázků k odchylkám v zobrazení. Velice děkujeme za pochopení.



**Bachmann GmbH**

Sendi Murk – Sales Engine International



+420 725 708 468



sendi.murk@bachmann.com



www.bachmann.com

Petra Rieglová – Sales Engine International



+420 725 979 228



petra.rieglova@bachmann.com



www.bachmann.com