

Potřebné opravy v katalogu Kování 2020



Strana 2.60

N Sada Space Step

	kód	kód Blum	popis
1	389310	Z95.4100	sada Space Step 410 mm, Orion šedá
	389311	Z95.4600	sada Space Step 460 mm, Orion šedá

Příčný nosník

	kód	kód Blum	popis
2	389310	Z95Q1040A	příčný nosník k sadě Space Step



chyba	oprava
389310	skladem
389311	skladem
389310	389312, skladem

Strana 2.107-109

Nepřesně
uvedený údaj
odpočtu hloubky
zásuvky a korpusu
NL

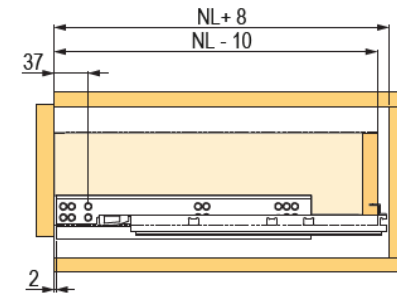
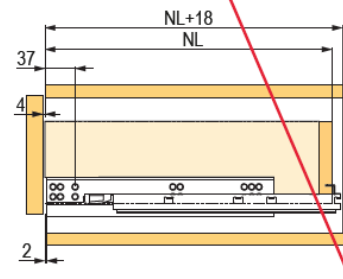
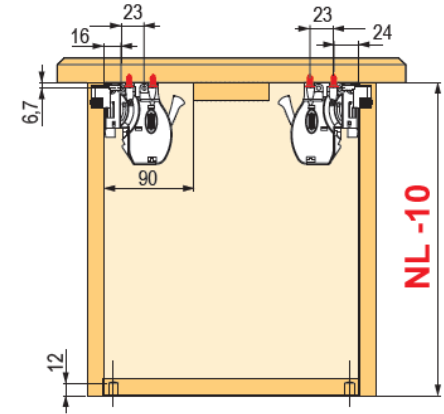
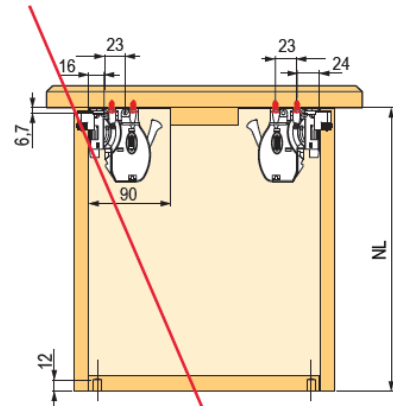

Strana 2.157

Vnitřní výška bočnic 70 mm, výsuvy EB 10,5 (pro tloušťku bočnic korpusu 18 mm)

délka (mm)	bočnice ¹⁾	výsuvy ²⁾						
		Silent System 30 kg	Silent System 50 kg	Push to open 10 kg	Push to open 30 kg	Push to open 50 kg	Push to open 30 kg	Push to open 50 kg
260	295209	185713 + 185715	×	352800	352809	×	210459	×
300	295210	185794 + 185795	186532	352803	352812	352872	210432	210449
350	295211	185716 + 185717	107039	352804 + 352805	352815	352875	210433	210450
420	295212	185718 + 185719	107123	×	352818	352878	210434	210451
470	295213	130789 + 130790	294577 + 294578	×	352819 + 352820	352881	208912 + 208913	210452
520	295214	131977 + 131978	294581 + 294582	×	352824	352884	210436	210394
620	295215	×	294583 + 294584	×	×	352887	×	210395

¹⁾ součástí balení jsou krytky s potiskem Hettich a příchytý čela s rozpěrnými hmoždinkami

²⁾ Silent System - Silent System (tlumení), Push to open Silent - Push to open Silent (bezúchytkové otvírání s tlumeným zavíráním), Push to open - Push to open (bezúchytkové otvírání).

- Hodnotu EB v názvu nad jednotlivými tabulkami doplňte do vzorce pro výpočet šířky dna a zad.

Push to open silent 10 kg

Push to open silent 30 kg

Push to open silent 50 kg

Strana 2.181

Výsuvy EB 13 (pro tloušťku bočnic korpusu 18 mm)

délka (mm)	Silent System							
	10 kg		40 kg		60 kg		80 kg	
	levý	pravý	levý	pravý	levý	pravý	levý	pravý
270	352595	352596	352599	352600	×	×	×	×
300	352602	652603	352605	352606	×	×	×	×
350	352608	352609	352611	352612	×	×	×	×
400	×	×	352614	652615	352617	352618	×	×
450	×	×	352620	352621	352623	352624	×	×
500	×	×	352626	352627	352629	352630	352632	352633
550	×	×	352635	352636	352638	352639	352641	352642
650	×	×	352644	352645	352647	352648	352650	352651



Balení po:

Do délky 500 po 15 ks, 550 a 650 po 10 ks (bez ohledu na nosnost nebo typ výsuvy).

¹⁾ mechanismy pro bezúchytkové otevírání s tlumeným zavřením Push to open Silent, str. 2.180

chyba	oprava
652603	352603
652615	352615

Strana 2.182

Reling

délka (mm)	bílý		antracit		šampaň		čelní přichyt relingu vrut/ hmoždinka
	levý	pravý	levý	pravý	levý	pravý	
270	225961	225962	225959	225960	300959	300960	226404 / 226403
300	225969	225970	225967	225968	300890	300891	
350	225977	225978	225975	225976	300955	300956	
400	225985	225986	225983	225984	900892	300893	
450	225993	225994	225991	225992	300942	300943	
500	226001	226002	225999	226000	300894	300895	
550	226009	226010	226007	226008	300961	300962	
650	226017	226018	226015	226016	300896	300897	





chyba	oprava
900892	300892

Strana 2.195

Mechanismus pro bezúchytkové otvírání Push to open Silent

Mechanismy Push to open Silent

kód	kód Hettich	pro délku výsuvů (mm)	nosnost výsuvů (kg)	celková hmotnost (kg)	
361235	9246312	250 – 350	10	<10	
361236	9246315	250 – 600	30	8 – 20	
361237	9246316	350 – 600	30	10 – 30	

chyba	oprava
361236	skladem
361237	skladem

Strana 2.197

Celovýsuv Quadro V6 s integrovaným tlumením Silent System , nosnost 30 kg

kód	délka (mm)	hloubka korpusu (min - mm)	rozeč vrtání b1 (mm)	rozeč vrtání b2 (mm)
317639	300	313	192	×
317640	350	363	192	×
317641	400	413	224	×
317642	450	463	256	×
317643	500	513	288	224
369919	550	563	288	224
369920	600	613	352	

- **Silent System**: - integrované tlumení zajistí měkké a tiché dovírání zásuvky



chyba	oprava
369919	367919
369920	367920

Strana 2.200

typ adaptéru pro 2 zásuvky se společným čelem
218284
218284
218284
318285
218284

chyba	oprava
218284	318284

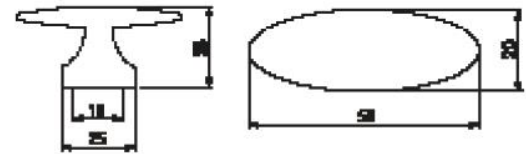

Strana 4.44

N Graffito

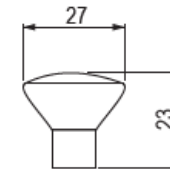

Strana 4.56



		
nikl matný	chrom matný	bílá matná
35171	35172	35173

35173	chrom lesklý
-------	--------------

Strana 4.157

Anzio

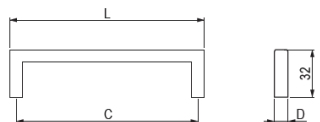

kód	kód Hettich	povrch	rozeč vrtání C (mm)	délka L (mm)	šířka D (mm)
360423	9204164	nerez broušený	96	106	10
133350	1160018	nerez broušený	128	138	10
154276	1160019	nerez broušený	160	170	10
343976	9204175	nerez broušený	192	202	10
135134	1160020	nerez broušený	224	234	10
146741	1160021	nerez broušený	288	298	10
318716	9204177	nerez broušený	320	330	10
133349	1160022	nerez broušený	352	362	10
146742	1160023	nerez broušený	480	490	10
153625	1160024	nerez broušený	608	618	10
146743	1160025	nerez broušený	736	746	10
335529	9207348	nerez broušený	160	172	12
360424	9207356	nerez broušený	192	204	12
360426	9207349	nerez broušený	320	332	12
317524	9207350	nerez broušený	416	428	12
360427	9207351	nerez broušený	512	524	12
360430	9207352	nerez broušený	736	748	12
317525	9207354	nerez broušený	832	844	12

chyba	oprava
135134	skladem
133349	skladem
146742	skladem

Strana 5.126 všechny označené kódy = skladem

Push to move

Dveře se plně otevřou krátkým zatlačením, při zavření je třeba je dotlačit.



nosnost (kg)	sady vozíků							mechanismus					
	šedá		bílá		černá			šedá		bílá		černá	
	levý	pravý	levý	pravý	levý	pravý		levý	pravý	levý	pravý	levý	pravý
12 kg bez dolního vedení	409239	409242	409240	409243	409241	409244	lehký	409261	409264	409262	409265	409263	409266
12 kg s dolním vedením	409221	409224	409222	409225	409223	409226	střední	409267	409270	409268	409271	409269	409272
25 kg s dolním vedením	409227	409230	409228	409231	409229	409232	těžký	409273	409276	409274	409277	409275	409278

Pull to move Silent

Dveře se plně otevřou po potažení za úchytku do úhlu cca 30°, při zavření je třeba je dotlačit.

nosnost (kg)	sady vozíků							mechanismus					
	šedá		bílá		černá			šedá		bílá		černá	
	levý	pravý	levý	pravý	levý	pravý		levý	pravý	levý	pravý	levý	pravý
12 kg bez dolního vedení	409233	409236	409234	409237	409235	409238	lehký	409279	409282	409280	409283	409281	409284
12 kg s dolním vedením	409209	409212	409210	409213	409211	409214	střední	409285	409288	409286	409289	409287	409290
25 kg s dolním vedením	409215	409218	409216	409219	409217	409220	těžký	409291	409294	409292	409295	409293	409296

Strana 5.126

Vodící profily



pouze horní (mm)	eloxovaný hliník	bílý	černý	horní i spodní (mm)	eloxovaný hliník	bílý	černý
1200	409249	409250	409251	1200	409255	409256	409257
2400	409252	409253	409254	2400	409258	409259	409260

Strana 7.35

~~Táhlo excentru Quick~~

s eurozávitem

kód	rozteč i (mm)	průměr vrtání (mm)	délka závitů L (mm)
92796	24	5	9,5
15020	34	5	11

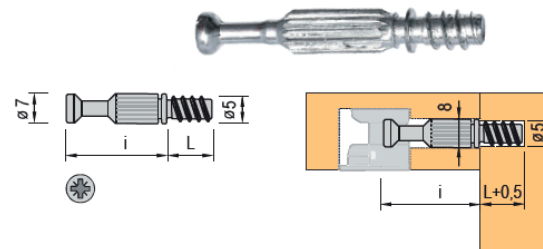

92796 Táhlo excentru - typ TE

Strana 7.71

Spojovací profil záďový (2 m)

kód	barva
205537	černý
205355	bílý
205356	buk

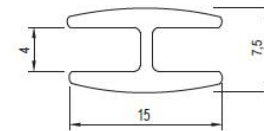

chyba	oprava
205537	205357

Strana 14.15

Aku hoblík

kód	kód Bosch	popis	baterie
367565	0.601.5A7.001	GHO 12V-20	3.0Ah

Technické parametry:

- napětí akumulátoru 12 V
- šířka hoblíku, max. 56 mm
- hmotnost bez akumulátoru 1,5 kg
- šířka upnutí 0-2 mm
- volnoběžné otáčky 14 500 ot./min
- hloubka drážky 0 - 17 mm
- obsah balení: L-BOXX, nabíječka, 2 × baterie, 2 × hoblovací nůž



chyba	oprava
367565	367575