

Profil Comfort
obj. 11468x

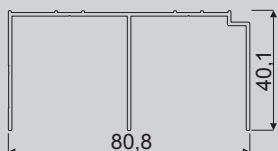

Kolej horní (5000 mm) obj. 1461x

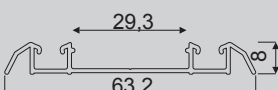

Kolej dolní (5000 mm) obj. 1460x

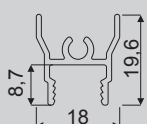

Lišta vodorovná horní (5000 mm)
obj. 1464x

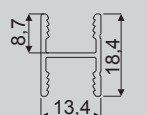

Lišta spojovací
obj. 1466x

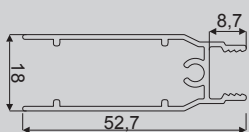

Lišta vodorovná dolní
obj. 1465x

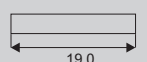

Krycí lišta (3000 mm)
obj. 1466x3

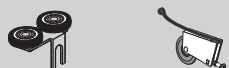

Kolečko horní sada koleček 2 x horní + 2 x dolní
obj. 16032

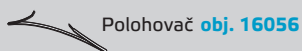

Polohovač obj. 16056

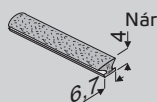

Nárazníkový pásek nalepovací 6,7x4mm
obj. 16323

Držák nárazníkového pásku
obj. 16325

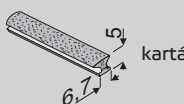

Protíprachový kartáček nalepovací 6,7x5mm
obj. 16341

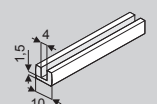

Těsnění 4 mm
obj. 16205

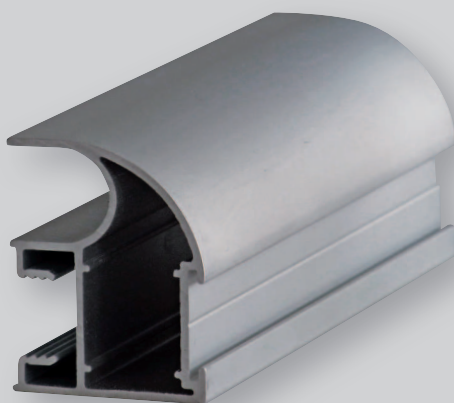

0. Anodovaná stříbrná

1. Anodovaná šampaň

Poznámka: položku x v objednacím čísle nahraďte číslem požadovaného dekoru

Výpočty

výška dveří (délka svislé lišty)	$H_D = H - 36 \text{ mm}$
výška výplně	$H_P = H_D - 56 \text{ mm}$
výška zrcadla	$H_L = H_D - 60 \text{ mm}$
šířka dveří	$S_D = (S + Z) : n$
šířka výplně	$S_P = S_D - 34 \text{ mm}$
šířka zrcadla	$S_L = S_D - 38 \text{ mm}$
délka vodorovné lišty horní, spojovací, dolní*	$L = S_D - 50 \text{ mm}$
světlá výška otvoru	H
světlá šířka otvoru	S

počet dveří	$n =$	2	3	4	5
přesahy dveří bez náraz. pásku	$Z =$	26	52	78	104
přesahy dveří s náraz. páskem	$Z =$	20	46	72	98

* délku ověřit po nasazení svislých lišt

PŘÍKLAD – 4 DVEŘE

uložení dveří	
bez náraz. pásku	$S_D = (S + 78) : 4$
s náraz. páskem	$S_D = (S + 72) : 4$
uložení dveří	
bez náraz. pásku	$S_D = (S + 52) : 4$
s náraz. páskem	$S_D = (S + 40) : 4$

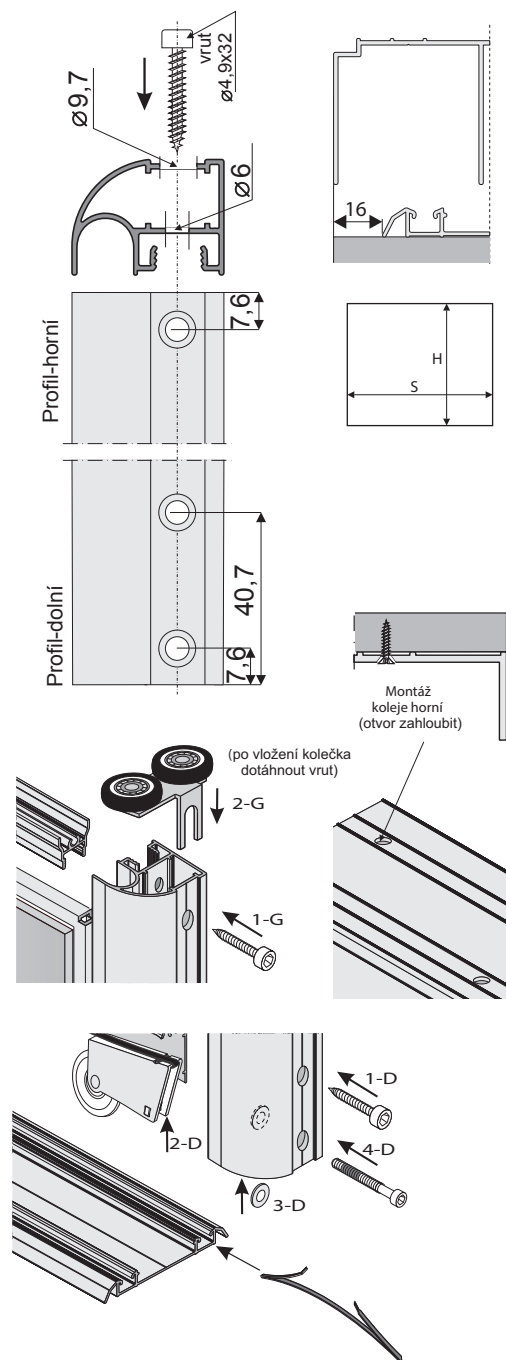

Dělení dveří

Při výpočtu jednotlivých výplní dělených dveří musíme počítat s odpočtem tloušťky spojovací lišty (1mm) a v případě skla s odpočtem těsnění (1,5mm). Pro optické dělení dveří použijeme samolepící krycí lištu šířky 19mm obj. 14665-6