

Profil Exclusive (2700 mm)
obj. 1467x

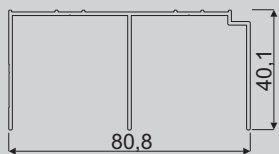

Kolej horní (5000 mm) **obj. 011461x**

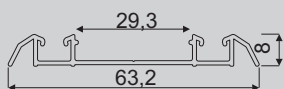

Kolej dolní (5000 mm) **obj. 01460x**



lišta vodotěsná horní (5000 mm)
obj. 1464x

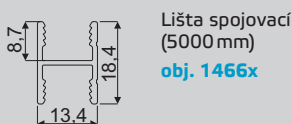

Lišta spojovací (5000 mm)
obj. 1466x

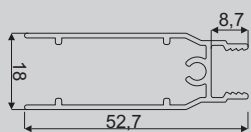

Lišta vodotěsná dolní (5000 mm)
obj. 1465x

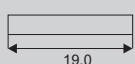

Krycí lišta (3000 mm)
obj. 1466x3

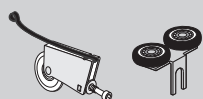

Kolečko dolní Kolečko horní
sada koleček 2x horní + 2x dolní
obj. 16030

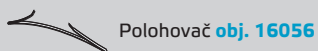

Polohovač **obj. 16056**

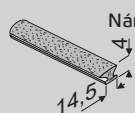

Nárazníkový pásek nasouvací 14,5x4mm
obj. 16323

Držák nárazníkového pásu
obj. 16325

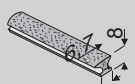

Protiprachový kartáček nalepovací 6,7x8mm
obj. 16342

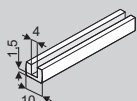

Těsnění 4 mm
obj. 16205

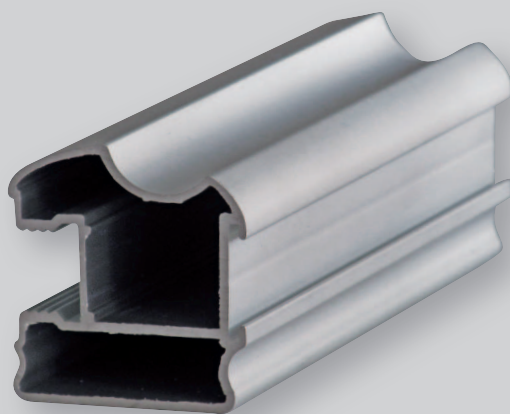

0. Anodovaná stříbrná

1. Anodovaná šampaň

Poznámka: položku x v objednávacím čísle nahradte číslem požadovaného dekoru

Výpočty

výška dveří (délka svislé lišty)	$H_D = H - 36 \text{ mm}$
výška výplně	$H_P = H_D - 56 \text{ mm}$
výška zrcadla	$H_L = H_D - 60 \text{ mm}$
šířka dveří	$S_D = (S + Z) : n$
šířka výplně	$S_P = S_D - 45 \text{ mm}$
šířka zrcadla	$S_L = S_D - 49 \text{ mm}$
délka vodorovné lišty horní, spojovací, dolní*	$L = S_D - 62 \text{ mm}$
světlá výška otvoru	H
světlá šířka otvoru	S

počet dveří	$n =$	2	3	4	5
přesahy dveří bez náraz. pásku	$Z =$	32	64	96	128
přesahy dveří s náraz. páskem	$Z =$	26	58	90	122

* délku ověřit po nasazení svislých lišt

PŘÍKLAD – 4 DVEŘE

uložení dveří	
bez náraz. pásku	$S_D = (S + 96) : 4$
s náraz. páskem	$S_D = (S + 90) : 4$
uložení dveří	
bez náraz. pásku	$S_D = (S + 64) : 4$
s náraz. páskem	$S_D = (S + 52) : 4$

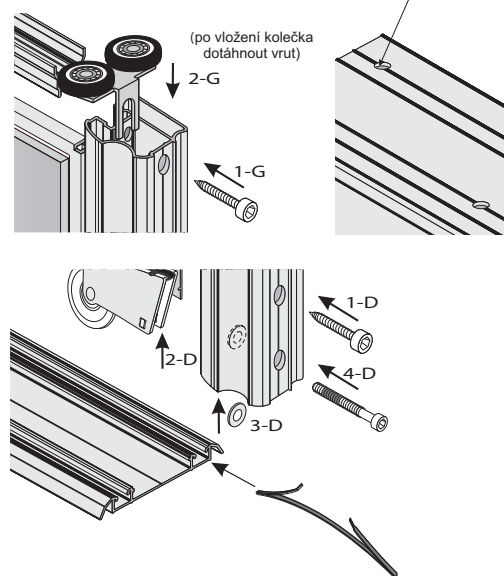
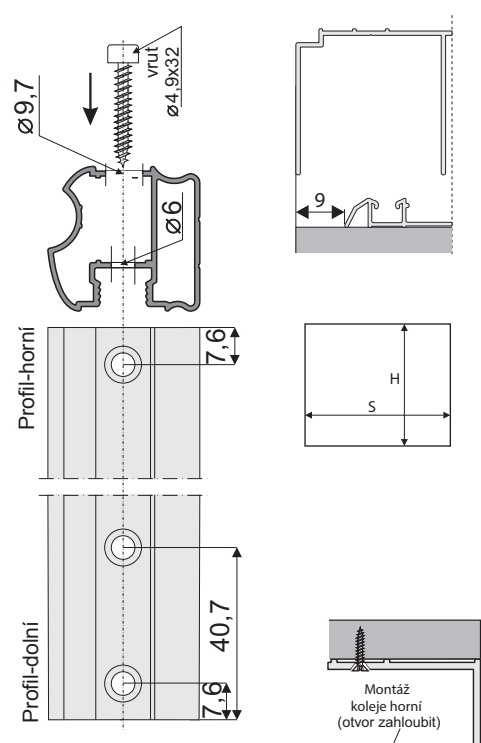

Dělení dveří

Při výpočtu jednotlivých výplní dělených dveří musíme počítat s odpočtem tloušťky spojovací lišty (1mm) a v případě skla s odpočtem těsnění (1,5mm). Pro optické dělení dveří použijeme samolepící krycí lištu šířky 19mm **obj. 14665-6**